



## Boutons-poussoirs et sélecteurs pour montage encastré

Série 8003/1

– À conserver pour une utilisation ultérieure ! –

## Sommaire

1	Indications générales.....	3
1.1	Fabricant.....	3
1.2	À propos du présent mode d'emploi .....	3
1.3	Autres documents.....	3
1.4	Conformité aux normes et dispositions.....	3
2	Explication des symboles.....	4
2.1	Symboles figurant dans le mode d'emploi .....	4
2.2	Symboles sur le dispositif .....	4
3	Sécurité.....	5
3.1	Utilisation conforme aux fins prévues .....	5
3.2	Qualification du personnel .....	5
3.3	Risques résiduels.....	6
4	Transport et stockage .....	7
5	Montage et installation.....	8
5.1	Montage/démontage .....	8
5.2	Installation des dispositifs 8003/1.....	8
5.3	Installation des dispositifs 8003/1.2 dans le tableau de commande.....	9
5.4	Installation des dispositifs 8003/1.1 dans le tableau de commande.....	10
6	Mise en service.....	12
7	Fonctionnement .....	12
8	Maintenance, entretien, réparation .....	12
8.1	Maintenance .....	12
8.2	Entretien.....	12
8.3	Réparation .....	12
9	Retour .....	13
10	Nettoyage.....	13
11	Élimination .....	13
12	Accessoires et pièces de rechange .....	13
13	Annexe A .....	14
13.1	Caractéristiques techniques.....	14
14	Annexe B .....	16
14.1	Cotes / cotes de fixation.....	16

# 1 Indications générales

## 1.1 Fabricant

R. STAHL Schaltgeräte GmbH  
Am Bahnhof 30  
D-74638 Waldenburg  
Allemagne

Tél. : +49 7942 943-0  
Fax : +49 7942 943-4333  
Internet : r-stahl.com  
E-mail : info@r-stahl.com

## 1.2 À propos du présent mode d'emploi

- ▶ Lire attentivement le présent mode d'emploi, en particulier les consignes de sécurité, avant toute utilisation.
- ▶ Respecter tous les documents applicables (voir également le chapitre 1.3)
- ▶ Conserver le mode d'emploi pendant la durée de vie du dispositif.
- ▶ Le mode d'emploi doit être à tout moment accessible au personnel opérateur et de maintenance.
- ▶ Transmettre le mode d'emploi à chaque propriétaire ou utilisateur suivant du dispositif.
- ▶ Actualiser le mode d'emploi à chaque complément reçu de R. STAHL.

N° d'identification : 127310 / 8003610300  
Numéro de publication : 2022-06-28·BA00·III·fr·06

La notice originale est la version anglaise.  
Celle-ci est juridiquement contraignante pour toutes les questions juridiques.

## 1.3 Autres documents

- Fiche technique
- Documents en d'autres langues, voir r-stahl.com.





## 1.4 Conformité aux normes et dispositions

- Les certificats IECEx, ATEX, la déclaration de conformité UE et d'autres certificats nationaux peuvent être téléchargés sous le lien suivant :  
<https://r-stahl.com/en/global/support/downloads/>.
- IECEx également sous : <http://iecex.iec.ch/>







## 2 Explication des symboles

FR

### 2.1 Symboles figurant dans le mode d'emploi

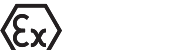
Symbole	Signification
	Avis pour faciliter le travail
 <b>DANGER !</b>	Situation dangereuse qui peut entraîner la mort ou des blessures graves avec des séquelles permanentes si les mesures de sécurité ne sont pas respectées.
 <b>AVERTISSEMENT !</b>	Situation dangereuse qui peut entraîner des blessures graves si les mesures de sécurité ne sont pas respectées.
 <b>ATTENTION !</b>	Situation dangereuse qui peut entraîner des blessures légères si les mesures de sécurité ne sont pas respectées.
<b>AVIS !</b>	Situation dangereuse qui peut entraîner des dégâts matériels si les mesures de sécurité ne sont pas respectées.

### 2.2 Symboles sur le dispositif

Symbole	Signification
	Marquage CE conformément à la directive actuelle en vigueur.
	Organisme désigné pour la surveillance de la qualité.
	Dispositif homologué pour les zones Ex selon le marquage.
	Entrée
	Sortie
	Consignes de sécurité devant impérativement être prises en compte : si un dispositif porte ce symbole, les données correspondantes et/ou les avis relatifs à la sécurité contenus dans le mode d'emploi doivent impérativement être observés !

### 3 Sécurité

Le dispositif a été fabriqué selon l'état actuel de la technique et selon des règles de sécurité reconnues. Néanmoins, son utilisation peut entraîner un danger pour la vie et l'intégrité physique de l'utilisateur ou de tiers ou une dégradation du dispositif, de l'environnement et des biens.

- ▶ Utiliser le dispositif uniquement
  - dans un état irréprochable
  - conformément à son utilisation prévue et en tenant compte de la sécurité et des risques
  - dans le strict respect du présent mode d'emploi.

#### 3.1 Utilisation conforme aux fins prévues

L'utilisation des boutons-poussoirs encastrables est autorisée en atmosphère explosible des zones 1 et 2.

Les dispositifs sont disponibles en 3 versions :

- Type 8003/1.1 : avec borne à ressort et chambre de connexion
- Type 8003/1.2 : avec borne à ressort
- Type 8003/1.3 : avec câble de raccordement et chambre de connexion

Les types 8003/1.1 et 8003/1.3 sont des matériels entièrement antidéflagrants et certifiés. Ils conviennent pour une installation dans les parois de boîtiers, les couvercles de dispositifs électriques et les tableaux ou armoires de commande.

Les types 8003/1.2 sont des matériels électriques partiellement antidéflagrants et doivent être montés dans un boîtier du mode de protection « Sécurité augmentée » selon la norme CEI/EN 60079-7.

#### 3.2 Qualification du personnel

Les opérations décrites dans ce mode d'emploi doivent exclusivement être exécutées par un personnel qualifié formé à cet effet. Ceci s'applique en particulier aux travaux relevant des domaines

- Conception
- Montage/démontage du dispositif
- Installation
- Mise en service
- Maintenance, réparation, nettoyage

**Les personnels qualifiés exécutant ces opérations doivent avoir un niveau de connaissances satisfaisant aux dispositions et normes locales applicables.**

**Des connaissances supplémentaires sont requises pour les opérations exécutées en zone Ex ! R. STAHL recommande le niveau de connaissances décrit dans les normes suivantes :**

- CEI/EN 60079-14 (ingénierie, sélection et montage d'installations électriques)
- CEI/EN 60079-17 (contrôle et maintenance d'installations électriques)
- CEI/EN 60079-19 (réparation de dispositif, révision et remise en état)

### 3.3 Risques résiduels

FR

#### 3.3.1 Risque d'explosion

Dans une zone Ex, un risque d'explosion ne peut pas être totalement exclu, bien que l'appareil soit conçu selon l'état actuel de la technique.

- ▶ Effectuer toujours avec la plus grande précaution toutes les étapes de travail dans une zone Ex !

Les moments dangereux possibles (« risques résiduels ») peuvent être différenciés en fonction des causes suivantes :

##### **Dommages mécaniques**

Pendant le transport, le montage ou la mise en service, le dispositif peut être endommagé et devenir ainsi non étanche. De tels dommages peuvent, entre autres, annihiler partiellement ou totalement la protection antidéflagrante du dispositif. Des explosions avec blessures mortelles ou graves peuvent en être la conséquence.

- ▶ Transporter le dispositif uniquement dans son emballage d'origine ou un emballage équivalent.
- ▶ Contrôler l'absence de dommages sur l'emballage et le dispositif. Signaler immédiatement tout dommage à R. STAHL. Ne pas mettre de dispositif endommagé en service.
- ▶ Stocker le dispositif dans son emballage d'origine, au sec (sans condensation), dans une position stable et à l'abri des chocs.
- ▶ Ne pas faire tomber le dispositif.

##### **Détérioration de la protection IP**

Après une installation adéquate et complète, le dispositif garantit le degré de protection IP requis. Toute modification de construction ou un montage incorrect du dispositif peut engendrer une détérioration de l'indice de protection IP. Des explosions avec blessures mortelles ou graves peuvent en être la conséquence.

##### **Installation, mise en service et maintenance inappropriées**

Les tâches de base telles que la conception, le montage, la mise en service ou la maintenance du dispositif doivent exclusivement être exécutées conformément aux dispositions nationales en vigueur dans le pays d'utilisation, et ce par du personnel qualifié. Autrement, la protection antidéflagrante peut être annulée. Des explosions avec blessures mortelles ou graves peuvent en être la conséquence.

- ▶ Le montage, l'installation, la mise en service et la maintenance doivent uniquement être exécutés par du personnel qualifié et autorisé (voir chapitre 3.2).
- ▶ Toute modification apportée au dispositif ne doit être exécutée que conformément aux instructions du présent mode d'emploi. Toute modification doit être contrôlée et validée par R. STAHL ou un organisme de contrôle certifié (3rd party inspection).
- ▶ Les réparations du dispositif ne doivent être réalisées que par la société R. STAHL.

### 3.3.2 Risque de blessure

#### Choc électrique

Lors du fonctionnement et de la maintenance, le dispositif est temporairement soumis à des tensions élevées, c'est pourquoi il doit être mis hors tension pendant l'installation.

Le contact avec des conducteurs sous tension peut entraîner des chocs électriques graves, générant ainsi des blessures sévères.

- ▶ Utiliser le dispositif uniquement avec un matériel à tension interne conformément au chapitre « Caractéristiques techniques ».
- ▶ Raccorder les circuits électriques uniquement aux bornes adaptées à cet effet.

## 4 Transport et stockage

- ▶ Transporter et stocker le dispositif avec précaution et dans le respect des consignes de sécurité (voir chapitre « Sécurité »).

## 5 Montage et installation

FR

### 5.1 Montage/démontage

- ▶ Monter le dispositif avec précaution dans le respect des consignes de sécurité (voir chapitre « Sécurité ») et des spécifications de conception.
- ▶ Lire attentivement et suivre exactement les conditions d'installation et les instructions de montage ci-après.

#### 5.1.1 Position d'utilisation

La position d'utilisation est au choix.

### 5.2 Installation des dispositifs 8003/1..

#### Découper les ouvertures

- ▶ Découper des ouvertures de 30,5 mm de diamètre dans le tableau de commande. Ces dispositifs peuvent être installés dans des murs d'une épaisseur de 1,0 ... 6,5 mm.
- ▶ Respecter les distances.

#### Retirer l'actionneur du bloc de contact

- ▶ Tourner autant que possible l'écrou à embase dans le sens antihoraire.
- ▶ Retirer l'actionneur.

Toutes les dimensions en mm [pouces]

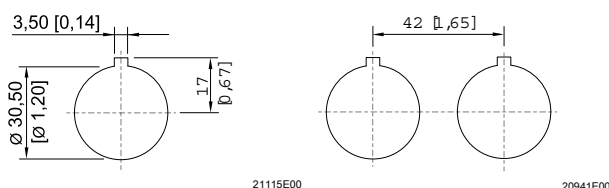

#### Préparer les raccordements électriques

- ▶ Respecter les indications au chapitre « Caractéristiques techniques ».
- ▶ Procéder au raccordement des conducteurs avec le plus grand soin.
- ▶ Ne pas raccorder plus de 2 conducteurs par borne.
- ▶ Dénuder les conducteurs jusqu'aux organes de serrage. Ne pas endommager le conducteur (par ex. en l'entaillant).
- ▶ S'assurer qu'aucune isolation n'est coincée en dessous.
- ▶ Pour ne pas dépasser la température maximale autorisée pour le conducteur et la surface, il convient de bien choisir les conducteurs ainsi que leur cheminement.
- ▶ S'assurer que tout endommagement mécanique de l'isolation du conducteur causé par des pièces métalliques à arêtes vives ou en mouvement est évité.

**i** Pour l'installation de dispositifs sans chambre de connexion type 8003/1.2, voir chapitre 5.3.



## 5.3 Installation des dispositifs 8003/1.2 dans le tableau de commande

### Dimensions

Toutes les dimensions en mm [pouces]

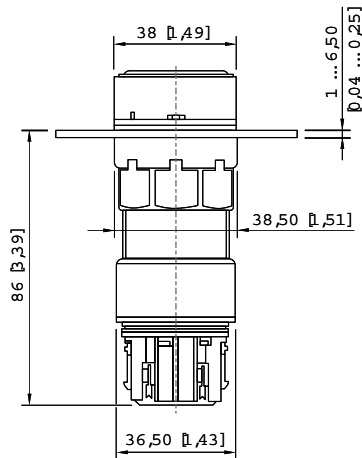

20942E00

- ▶ Tourner autant que possible l'écrou à embase dans le sens antihoraire.
- ▶ Faire glisser l'actionneur par l'avant à travers l'ouverture du tableau de commande et s'assurer que le joint est à fleur du tableau de commande, puis verrouiller dans cette position.
- ▶ Aligner le bloc de contact avec les trois languettes de verrouillage de l'actionneur et les laisser s'encliquer.
- ▶ Serrer à fond l'écrou à embase sur le tableau de commande.

### Bornes à ressort

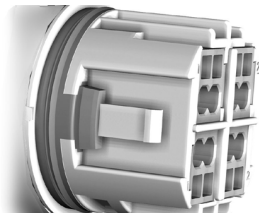

11611T00

### Raccordement du conducteur aux bornes à ressort

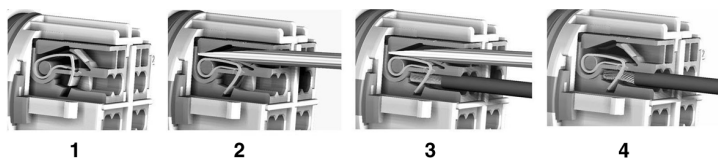

11614T00

- ▶ Découpe avec bornes à ressort (1) (section de raccordement, voir chapitre « Caractéristiques techniques »).
- ▶ Ouvrir la borne à ressort à l'aide d'un tournevis (avec fente – 0,6 x 3,5 mm) en l'insérant dans l'encoche carrée et maintenir la borne ouverte (2).
- ▶ Insérer le conducteur dans l'une des ouvertures arrondies (3).
- ▶ Retirer le tournevis (4).

**i** Pour l'installation de dispositifs avec chambre de connexion type 8003/1.1, voir chapitre 5.4.

## 5.4 Installation des dispositifs 8003/1.1 dans le tableau de commande

FR

### Dimensions

Toutes les dimensions en mm [pouces]

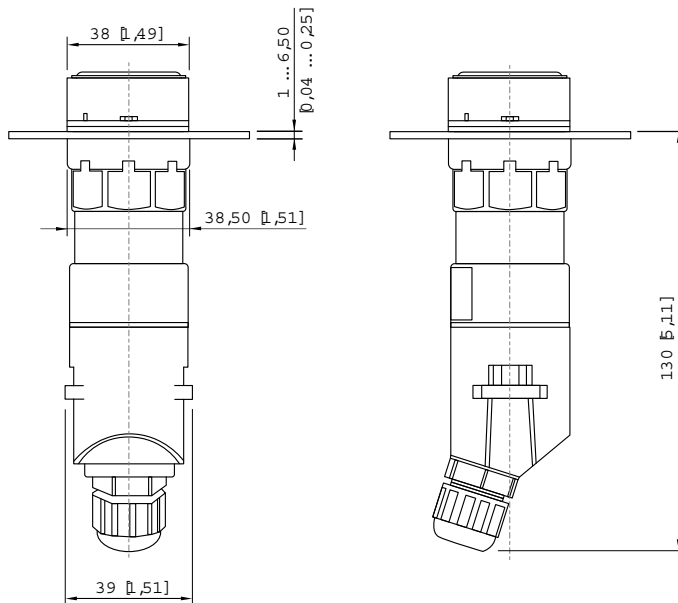

20943E00

### Ouvrir la chambre de connexion

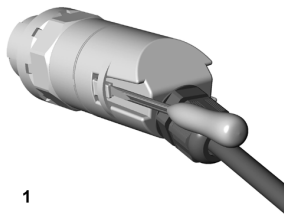

1

- ▶ Placer le tournevis (avec fente – 0,6 x 3,5 mm) sur l'une des languettes de verrouillage.
- ▶ Tourner de 90°.
- ▶ Tirer légèrement le capot vers l'arrière et le maintenir dans cette position.
- ▶ Placer le tournevis sur la deuxième languette de verrouillage.
- ▶ Tourner de 90°.
- ▶ Retirer le capot.

11618T00

### Utiliser un câble flexible, AD 2 ... 9 mm

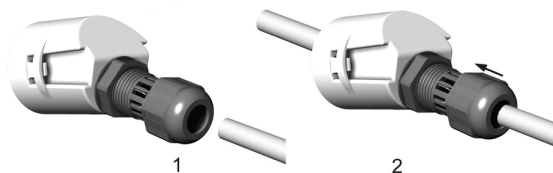

1

2

- ▶ Ouvrir le presse-étoupe.
- ▶ Faire glisser le conducteur à travers le presse-étoupe.
- ▶ Tirer le conducteur dans la chambre de connexion.

11612T00

## Préparer le conducteur

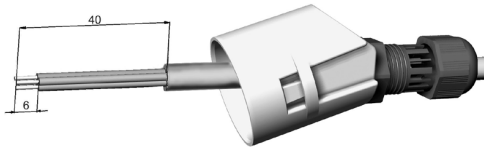

- ▶ Retirer la gaine extérieure sur la longueur du presse-étoupe (40 mm).
- ▶ Dénuder l'isolation du conducteur de 6,35 mm.

11613T00

## Raccordement du conducteur aux bornes à ressort

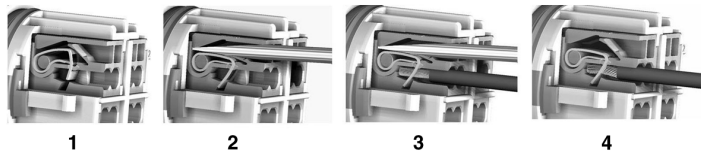

- ▶ Découpe avec bornes à ressort (1) (section de raccordement, voir chapitre « Caractéristiques techniques »).
- ▶ Ouvrir la borne à ressort à l'aide d'un tournevis (avec fente – 0,6 x 3,5 mm) en l'insérant dans l'encoche carrée et maintenir la borne ouverte (2).
- ▶ Insérer le conducteur dans l'une des ouvertures arrondies (3).
- ▶ Retirer le tournevis (4).

11614T00

## Fermer la chambre de connexion



11615T00

11617T00

- ▶ Faire glisser la chambre de connexion sur le bloc de contact jusqu'à ce qu'elle s'enclenche.
- ▶ Faire glisser le conducteur vers le presse-étoupe.
- ▶ Serrer l'écrou du raccord à vis en appliquant un couple de serrage d'environ 1,2 Nm.

## Installer le dispositif dans le tableau de commande



20944E00

20945E00

- ▶ Faire glisser l'actionneur (1) par l'avant à travers l'ouverture du tableau de commande (3) et s'assurer que le joint (2) est à fleur du tableau de commande (3), puis verrouiller dans cette position.
- ▶ Aligner le bloc de contact avec les trois languettes de verrouillage de l'actionneur et les encliqueter.
- ▶ Serrer à fond l'écrou à embase (4) sur le tableau de commande (3).

## 6 Mise en service

Avant la mise en service, effectuer les vérifications suivantes :

- ▶ Vérifier si le dispositif est endommagé.
- ▶ Vérifier l'exécution correcte du montage et de l'installation.
- ▶ Le cas échéant, retirer les corps étrangers.
- ▶ Le cas échéant, nettoyer la chambre de connexion.
- ▶ Vérifier si les couples de serrage prescrits sont respectés.

## 7 Fonctionnement

Les boutons-poussoirs encastrables commutent des circuits d'alimentation électrique, de commande et de signalisation.

Ils sont conçus pour une fixation en un trou D30 selon la norme CEI/EN 5000 en combinaison avec les têtes de commande du type 8602/2. Les interrupteurs standard et les commutateurs à clé standard sont « fixes » dans toutes les positions. Sur les coups de poings à clé standard, la clé peut être tirée dans toutes les positions. Des éléments de code permettent de transformer les interrupteurs en les faisant passer sur la fonction « à rappel » ou « fixe, clé non retirable ».

## 8 Maintenance, entretien, réparation

- ▶ Respecter les normes et dispositions nationales applicables dans le pays d'utilisation, par exemple CEI/EN 60079-14, CEI/EN 60079-17, CEI/EN 60079-19.

### 8.1 Maintenance

En complément des réglementations nationales, vérifier en outre les points suivants :

- le serrage correct des conducteurs,
- la formation de fissures et d'autres dommages visibles sur le dispositif,
- le respect des températures admissibles,
- l'ajustement ferme des fixations,
- S'assurer de l'utilisation conforme aux fins prévues.

### 8.2 Entretien

- ▶ Entretien du dispositif conformément aux dispositions nationales en vigueur et aux consignes de sécurité du présent mode d'emploi (chapitre « Sécurité »).
- ▶ Contrôler régulièrement le dispositif pour s'assurer qu'il n'est pas endommagé et qu'il fonctionne correctement.

### 8.3 Réparation

- ▶ Les réparations du dispositif ne doivent être réalisées que par la société R. STAHL.
- ▶ Remplacer immédiatement les composants de dispositif défectueux ou un dispositif endommagé pour garantir la sécurité électrique et une protection optimale du système contre les explosions.

## 9 Retour

- ▶ Tout retour ou emballage de dispositifs ne doit être effectué qu'en accord avec R. STAHL ! À cet effet, veuillez contacter le représentant local de R. STAHL.

Le service après-vente de R. STAHL se tient à disposition en cas de retour de dispositif pour réparation ou maintenance.

- ▶ Contacter personnellement le service après-vente.

ou

- ▶ Consulter le site Internet [r-stahl.com](http://r-stahl.com).
- ▶ Sélectionner dans « Assistance » > « RMA » > « Formulaire RMA ».
- ▶ Remplir le formulaire et l'envoyer.  
Vous recevrez automatiquement par e-mail un formulaire RMA.  
Veuillez imprimer ce fichier.
- ▶ Envoyer ensemble dans l'emballage le dispositif et le formulaire RMA à la R. STAHL Schaltgeräte GmbH (adresse indiquée au chapitre 1.1).

## 10 Nettoyage

- ▶ Avant et après le nettoyage, vérifier si le dispositif est endommagé. Mettre immédiatement hors service les dispositifs endommagés.
- ▶ Nettoyer le dispositif exclusivement avec un chiffon humide.
- ▶ En cas de nettoyage humide, utiliser de l'eau ou des détergents doux, non abrasifs, non agressifs.
- ▶ Ne pas utiliser de détergents ou solvants agressifs.
- ▶ Ne jamais nettoyer le dispositif avec un jet d'eau puissant, par exemple avec un nettoyeur haute pression !

## 11 Élimination

- ▶ Respecter les prescriptions nationales et locales ainsi que les dispositions légales relatives à l'élimination.
- ▶ Les matériaux doivent être recyclés séparément.
- ▶ S'assurer d'une élimination de tous les composants respectueuse de l'environnement conformément aux dispositions légales.

## 12 Accessoires et pièces de rechange

**AVIS ! Dysfonctionnement ou endommagement du dispositif si les pièces utilisées ne sont pas d'origine.**

Le non-respect de cette indication peut causer des dégâts matériels.

- ▶ Utiliser uniquement des accessoires et des pièces de rechange d'origine de R. STAHL Schaltgeräte GmbH (voir fiche technique).

## 13 Annexe A

## FR 13.1 Caractéristiques techniques

## Protection contre les explosions

## Mondial (IECEX)

Gaz et poussière	8003/1.1	IECEX PTB 06.0065X
	8003/1.2	IECEX PTB 06.0066U
	8003/1.3	IECEX PTB 06.0065X
	8003/1.1	Ex db eb IIC T6 Gb
	8003/1.2	Ex db eb IIC Gb
	8003/1.3	Ex db eb IIC T6 Gb
	8003/1.1	Ex tb IIIC T80 °C
	8003/1.3	

## Europe (ATEX)

Gaz et poussière	8003/1.1	PTB 02 ATEX 1057 X
	8003/1.2	PTB 02 ATEX 1080 U
	8003/1.3	PTB 02 ATEX 1057 X
	8003/1.1	⊕ II 2 G Ex db eb IIC T6 Gb
	8003/1.2	⊕ II 2 G Ex db eb IIC Gb
	8003/1.3	⊕ II 2 G Ex db eb IIC T6 Gb
	8003/1.1	⊕ II 2 D Ex tb IIIC T80 °C
	8003/1.3	

## Attestations et certificats

Attestations	IECEX, ATEX
--------------	-------------

## Caractéristiques techniques

## Caractéristiques électriques

Tension assignée d'emploi	max. 500 V
Courant de service assigné	max. 6 A
Schéma de câblage	Exemple de conception avec conducteur : Les chiffres entre parenthèses sont les numéros des conducteurs

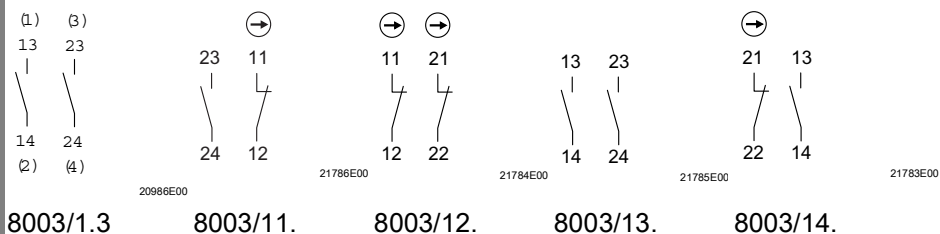

**Caractéristiques techniques**

Tension minimale*	12 V AC / DC			
Courant minimal*	50 mA			
	* Valeurs indicatives en fonction des conditions d'exploitation			
Puissance de commutation	Valeurs limites nominales rapportées à la catégorie d'utilisation			
	AC-15	AC-12	DC-13	DC-13
	400 V	500 V	60 V	110 V
	max. 6 A	max. 6 A	max. 6 A	max. 1 A
	max. 1250 VA	max. 3000 VA	max. 110 W	max. 110 W

**Conditions ambiantes**

Température ambiante	-30 ... +60 °C -55 ... +60 °C sur les versions avec joint en silicone (La température de stockage correspond à la température ambiante)
----------------------	---

**Caractéristiques mécaniques**

Degré de protection	IP65 (sur la face avant IP66) selon CEI/EN 60529
Matériau	
Boîtier	Polyamide
Matériau de contact	
Standard	Argent-nickel
Spécial	Argent-nickel, doré
Durée de vie	
Élément de contact	10 <sup>6</sup> Cycles de manœuvres

**Montage / Installation**

Entrée de câble	Type 8003/1.1: M16 x 1,5 (Ø 2 ... 9 mm)
Section de raccordement	0,75 ... 1,5 mm <sup>2</sup>
Poids	0,0825 kg (sans câble de raccordement ni tête de commande)

Pour d'autres caractéristiques techniques, voir [r-stahl.com](http://r-stahl.com).

# 14 Annexe B

FR

## 14.1 Cotes / cotes de fixation

Plans d'encombrement (toutes les dimensions sont en mm [pouces]) –  
Sous réserve de modifications

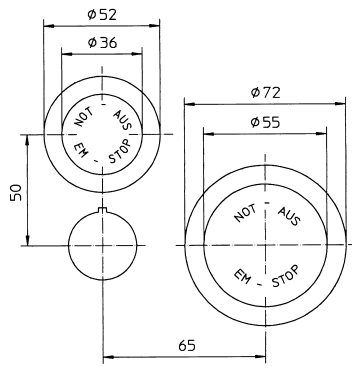
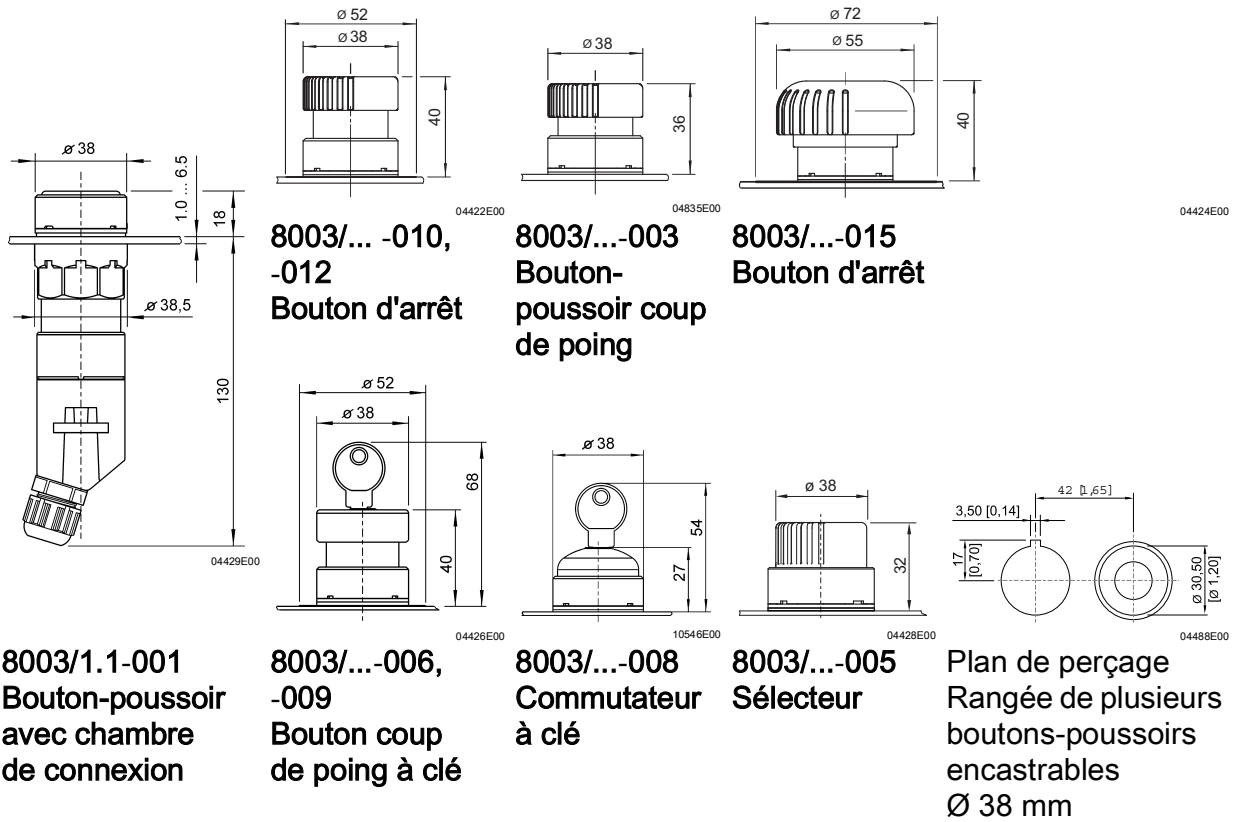

**Cotes modulaires de montage pour BOUTONS D'ARRÊT D'URGENCE (8003/...-009, -010, -015)**

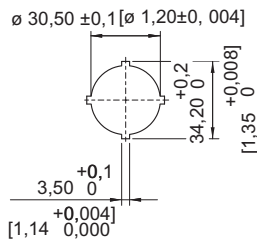

Image de découpe





**EU-Konformitätserklärung**  
*EU Declaration of Conformity*  
*Déclaration de Conformité UE*



**R. STAHL Schaltgeräte GmbH • Am Bahnhof 30 • 74638 Waldenburg, Germany**  
 erklärt in alleiniger Verantwortung / declares in its sole responsibility / déclare sous sa seule responsabilité,

dass das Produkt: **Schalttafeleinbaugerät**  
 that the product: *Panel-mounting fixtures*  
 que le produit: *Boutons poussoirs encastrables*

Typ(en), type(s), type(s): **8003/1\*1-\***  
**8003/1\*3-\***

mit den Anforderungen der folgenden Richtlinien und Normen übereinstimmt.  
*is in conformity with the requirements of the following directives and standards.*  
*est conforme aux exigences des directives et des normes suivantes.*

Richtlinie(n) / Directive(s) / Directive(s)	Norm(en) / Standard(s) / Norme(s)
<b>2014/34/EU ATEX-Richtlinie</b> 2014/34/EU <i>ATEX Directive</i> 2014/34/UE <i>Directive ATEX</i> (OJ L 96, 29/03/2014, p. 309–356)	EN IEC 60079-0:2018 EN 60079-1:2014 EN IEC 60079-7: 2015 / A1:2018 EN 60079-31:2014
Kennzeichnung, marking, marquage:	II 2 G Ex db eb IIC T6 Gb II 2 D Ex tb IIIC T80 °C Db <span style="float: right;">CE 0158</span>
EU-Baumusterprüfbescheinigung: EU Type Examination Certificate: Attestation d'examen UE de type:	<b>PTB 02 ATEX 1057 X</b> (Physikalisch-Technische Bundesanstalt, Bundesallee 100, 38116 Braunschweig, Germany, NB0102)
Produktnormen nach Anhang II ATEX (aus Niederspannungsrichtlinie): Product standards according to Low Voltage Directive: Normes des produit pour la Directive Basse Tension:	EN 60947-1:2007 / A1:2011 / A2:2014 EN 60947-5-1:2017 + AC:2020 EN 60947-5-5:1997 / A1:2005 / A11:2013 / A2:2017
<b>2014/30/EU EMV-Richtlinie</b> 2014/30/EU <i>EMC Directive</i> 2014/30/UE <i>Directive CEM</i> (OJ L 96, 29/03/2014, p. 79–106)	Nicht zutreffend nach Artikel 2, Absatz (2) d). Not applicable according to article 2, paragraph (2) d). Non applicable selon l'article 2, paragraphe (2) d).
<b>2011/65/EU &amp; (EU) 2015/863 RoHS-Richtlinien</b> 2011/65/EU & (EU) 2015/863 <i>RoHS Directives</i> 2011/65/UE & (UE) 2015/863 <i>Directives RoHS</i> (OJ L 174, 1/07/2011, p. 88–110 & OJ L 137, 04/06/2015, p. 10-12)	EN IEC 63000:2018

Unterzeichnet für und im Namen von: / signed for and on behalf of: / signé pour et au nom de:

**R. STAHL Schaltgeräte GmbH**

Waldenburg 06.08.2024

Ort und Datum  
 Place and date  
 Lieu et date

Holger Semrau  
 Leiter Entwicklung Schaltgeräte  
 Director R&D Switchgear  
 Directeur R&D Appareillage

Daniel Groth  
 Leiter Qualitätsmanagement Systeme  
 Director Quality Management Systems  
 Directeur Systèmes de Management de la Qualité



**Konformitätsbescheinigung**  
*Attestation of Conformity*  
*Attestation Écrite de Conformité*



**R. STAHL Schaltgeräte GmbH • Am Bahnhof 30 • 74638 Waldenburg, Germany**  
 erklärt in alleiniger Verantwortung / declares in its sole responsibility / déclare sous sa seule responsabilité,

**dass das Produkt:** **Schalttafeleinbaugerät**  
*that the product:* *Panel-mounting fixtures*  
*que le produit:* *Boutons poussoirs encastrables*

**Typ(en), type(s), type(s):** **8003/1.2-.**

**mit den Anforderungen der folgenden Richtlinien und Normen übereinstimmt.**  
*is in conformity with the requirements of the following directives and standards.*  
*est conforme aux exigences des directives et des normes suivantes.*

Richtlinie(n) / Directive(s) / Directive(s)	Norm(en) / Standard(s) / Norme(s)
---	-----------------------------------

<b>2014/34/EU</b> <b>ATEX-Richtlinie</b> 2014/34/EU <i>ATEX Directive</i> 2014/34/UE <i>Directive ATEX</i> (OJ L 96, 29/03/2014, p. 309–356)	EN IEC 60079-0:2018 EN 60079-1:2014 EN IEC 60079-7: 2015 + A1:2018
---	--

**Kennzeichnung, marking, marquage:** **II 2 G Ex db eb IIC Gb** **NB0158**

**EU-Baumusterprüfbescheinigung:** **PTB 02 ATEX 1080 U**  
*EU Type Examination Certificate:* (Physikalisch-Technische Bundesanstalt,  
*Attestation d'examen UE de type:* Bundesallee 100, 38116 Braunschweig, Germany, NB0102)

**Produktnormen nach Anhang II ATEX (aus Niederspannungsrichtlinie):**  
*Product standards according to Low Voltage Directive:*  
*Normes des produit pour la Directive Basse Tension:*

EN 60947-1:2007 / A1:2011 / A2:2014 EN 60947-5-1:2017 + AC:2020 EN 60947-5-5:1997 / A1:2005 / A11:2013 / A2:2017
--

<b>2014/30/EU</b> <b>EMV-Richtlinie</b> 2014/30/EU <i>EMC Directive</i> 2014/30/UE <i>Directive CEM</i> (OJ L 96, 29/03/2014, p. 79–106)	Nicht zutreffend nach Artikel 2, Absatz (2) d). Not applicable according to article 2, paragraph (2) d). Non applicable selon l'article 2, paragraphe (2) d).
---	---

<b>2011/65/EU &amp; (EU) 2015/863 RoHS-Richtlinien</b> 2011/65/EU & (EU) 2015/863 <i>RoHS Directives</i> 2011/65/UE & (UE) 2015/863 <i>Directives RoHS</i> (OJ L 174, 1/07/2011, p. 88–110 & OJ L 137, 04/06/2015, p. 10-12)	EN IEC 63000:2018
---	-------------------

Spezifische Merkmale und Bedingungen für den Einbau siehe Betriebsanleitung.  
*Specific characteristics and how to incorporate see operating instructions.*  
*Caractéristiques et conditions spécifiques pour l'installation voir le mode d'emploi.*

Unterzeichnet für und im Namen von: / signed for and on behalf of: / signé pour et au nom de:

**R. STAHL Schaltgeräte GmbH**

Waldenburg, 06.08.2024  
**Ort und Datum**  
*Place and date*  
*Lieu et date*

**Holger Semrau**  
**Leiter Entwicklung Schaltgeräte**  
*Director R&D Switchgear*  
*Directeur R&D Appareillage*

**Daniel Groth**  
**Leiter Qualitätsmanagement Systeme**  
*Director Quality Management Systems*  
*Directeur Systèmes de Management de la Qualité*

**EU Konformitätserklärung**  
*EU Declaration of Conformity*  
*Déclaration de Conformité UE*



**R. STAHL Schaltgeräte GmbH • Am Bahnhof 30 • 74638 Waldenburg, Germany**  
 erklärt in alleiniger Verantwortung, *declares in its sole responsibility, déclare sous sa seule responsabilité,*

**dass das Produkt:** **Schalttafeleinbaugerät**  
*that the product:* *Panel-mounting fixtures*  
*que le produit:* *Boutons poussoirs encastrables*

**Typ(en), type(s), type(s):** **8003/1**

**mit den Anforderungen der folgenden Richtlinien und Normen übereinstimmt.**  
*is in conformity with the requirements of the following directives and standards.*  
*est conforme aux exigences des directives et des normes suivantes.*

Richtlinie(n) / Directive(s) / Directive(s)		Norm(en) / Standard(s) / Norme(s)
<b>Kennzeichnung, marking, marquage:</b>		<b>Simple apparatus</b> <b>CE</b>
<b>Bescheinigung – Einfaches Betriebsmittel:</b> <i>Conformity – Simple apparatus:</i> <i>Conformité – Matériel simple:</i>		<b>Siehe Anhang</b> <i>See attachment</i> <i>Voir annexe</i>
<b>2014/35/EU</b> <i>2014/35/EU</i> <i>2014/35/UE</i>	<b>Niederspannungsrichtlinie</b> <i>Low Voltage Directive</i> <i>Directive Basse Tension</i>	EN 60947-1:2007 + A1:2011 + A2:2014 EN 60947-5-1:2017 + AC:2020 EN 60947-5-5:1997 + A1:2005 + A11:2013 + A2:2017
<b>2014/30/EU</b> <i>2014/30/EU</i> <i>2014/30/UE</i>	<b>EMV-Richtlinie</b> <i>EMC Directive</i> <i>Directive CEM</i>	Nicht zutreffend nach Artikel 2, Absatz (2) d). Not applicable according to article 2, paragraph (2) d). Non applicable selon l'article 2, paragraphe (2) d).
<b>2011/65/EU</b> <i>2011/65/EU</i> <i>2011/65/UE</i>	<b>RoHS-Richtlinie</b> <i>RoHS Directive</i> <i>Directive RoHS</i>	EN IEC 63000:2018

Waldenburg, 2022-04-01

**Ort und Datum**  
*Place and date*  
*Lieu et date*

i.V.

  
**Holger Semrau**  
**Leiter Entwicklung Schaltgeräte**  
*Director R&D Switchgear*  
*Directeur R&D Appareillage*

i.V.

  
**Jürgen Freimüller**  
**Leiter Qualitätsmanagement**  
*Director Quality Management*  
*Directeur Assurance de Qualité*



**Bescheinigung - Einfaches elektrisches Betriebsmittel**  
**Conformity - Simple apparatus**  
**Conformité - Matériel simple**



**R. STAHL Schaltgeräte GmbH • Am Bahnhof 30 • 74638 Waldenburg, Germany**  
 erklärt in alleiniger Verantwortung, declares in its sole responsibility, déclare sous sa seule responsabilité,

**dass das Produkt:** Schaltafeleinbaugerät  
*that the product:* Panel-mounting fixtures  
*que le produit:* Boutons poussoirs encastrables  
**Typ(en), type(s), type(s):** 8003/1

**Basierend auf IEC / EN 60079-11, Kapitel 5.7 als einfaches Betriebsmittel verwendet werden kann.**  
*Based on IEC / EN 60079-11, clause 5.7, can be used as a simple apparatus.*  
*Basé sur IEC / EN 60079-11, clause 5.7, peut être utilisé comme un matériel simple.*

**Kennzeichnung, marking, marquage:** Simple apparatus

Bewertung / Assessment / Évaluation	
<b>Bewertung basiert auf Ex-Konformitätszertifikat:</b> <i>Evaluation based on Ex certificate of conformity:</i> <i>Évaluation basée sur le certificat de conformité Ex:</i>	IECEX: IECEX PTB 06.0065X & IECEX PTB 06.0066U ATEX: PTB 02 ATEX 1057 X & PTB 02 ATEX 1080 U
<b>Produkt enthält keine Spannungsbegrenzungs-, Strombegrenzungs- und / oder Schutzvorrichtungen</b> <i>Product contains no voltage limiting, current limiting and / or protective devices</i> <i>Produit ne contient aucune limitation de tension, limitation de courant et / ou dispositifs de protection</i>	
<b>Produkt enthält keine Teile zur Erhöhung der verfügbaren Spannung und des verfügbaren Stroms</b> <i>Product contains no devices to increase the available voltage and available current</i> <i>Produit ne contient aucun dispositif pour augmenter la tension et le courant disponibles</i>	
<b>Produkt gewährleistet die Integrität der Isolierung des eigensicheren Stromkreises gegen Erde. Bemessungsisolationsspannung: <math>\geq 500</math> V</b> <i>Product maintains integrity of the isolation from earth of the intrinsically safe circuit. Rated insulation voltage:</i> <i>Produit maintient l'intégrité de l'isolation par rapport à la terre du circuit à sécurité intrinsèque. Tension d'isolation nominale:</i>	
<b>Produkt entspricht den Anforderungen der EN 60079-0 - Vermeidung von elektrostatischer Aufladung: Muss in Ex eb Gehäuse installiert sein</b> <i>Product meets requirements of EN 60079-0 - avoidance of build-up of electrostatic charge: Must be installed in Ex eb enclosure</i> <i>Produit répond aux exigences de la norme EN 60079-0 - éviter l'accumulation de charges électrostatiques: Doit être installé dans un boîtier Ex eb</i>	
<b>Produkt ist klassifiziert für die Temperaturklasse T6 im Umgebungstemperaturbereich:</b> <i>Product is classified for temperature class T6 at ambient temperature range:</i> <i>Produit est classé pour la classe de température T6 dans la plage de température ambiante:</i>	$-55\text{ °C} \leq T_a \leq +60\text{ °C}$
<b>Maximal zulässige eigensichere Werte sind:</b> <i>Maximum permissible intrinsically safe values are:</i> <i>Valeurs maximales de sécurité intrinsèque maximales admissibles sont les suivantes:</i>	$U_i = 60\text{ V}$ , $I_i = 200\text{ mA}$ , $P_i = 1.3\text{ W}$ <b>Ci, Li sind vernachlässigbar, are negligible, sont négligeable</b>
<b>Produkt ist geeignet für die Verwendung in Gasgruppe:</b> <i>Product is suitable for use in gas group:</i> <i>Le produit convient pour une utilisation dans un groupe de gaz:</i>	<b>IIC</b>
<b>Produkt ist geeignet für die Verwendung in:</b> <i>Product is suitable for use in:</i> <i>Le produit convient pour une utilisation dans:</i>	<b>Zone 1</b>

Waldenburg, 2021-01-27

**Ort und Datum**  
*Place and date*  
*Lieu et date*

i.V.

**Werner Förstner**  
**Leiter Zertifizierung IC**  
*Head of Certification IC*  
*Chef de certification IC*

i.V.

**Holger Semrau**  
**Leiter Entwicklung Schaltgeräte**  
*Director R&D Switchgear*  
*Directeur R&D Appareillage*