

Auftragsbedingte Geräte, Reihe 8040

Die Befehls- und Meldegerätereihe ConSig 8040 bietet Ihnen eine Vielzahl an Kombinations- und Bestückungsmöglichkeiten, von denen wir Ihnen mit unseren Standardgeräten nur eine kleine Auswahl zeigen können. Mit Hilfe des nebenstehenden Bauplans und den Geräteangaben auf den folgenden Seiten, können Sie Ihr spezielles ConSig-8040-Gerät projektieren, spezifizieren und bestellen. Das untenstehende Beispiel soll Ihnen die Handhabung des Bauplans erleichtern. Natürlich können Sie für eine Anfrage oder eine Bestellung Ihr Steuergerät ConSig 8040 textlich oder zeichnerisch spezifizieren. Auch dabei werden Ihnen der Bauplan und die Einbaubeschreibungen auf den folgenden Seiten eine Hilfe sein.

Gehäuse

- 2 Bauhöhen
(abhängig von der Baugröße)
- 3 Baugrößen

Weitere Informationen siehe Tabelle „Auswahl des Gehäuses“.

Einbauelemente

- LED Leuchtelement 8010
- Kontaktelemente 8082
- Steuerschalter 8008
- Amperemeter 8405
- Potentiometer 8208

Flansch

Durch den Anbau eines Flansches ist die Montage von zwei Kabel- und Leitungseinführungen möglich. Weitere Informationen siehe Tabelle „Auswahl des Gehäuses“.

Kabel- und Leitungseinführungen

Weitere Informationen siehe Tabelle „Auswahl des Gehäuses“.

Einbauplatz

Bereich für den Einbau der Vorsätze. Je nach Bauhöhe und Baugröße stehen bis zu drei Einbauplätze zur Verfügung.

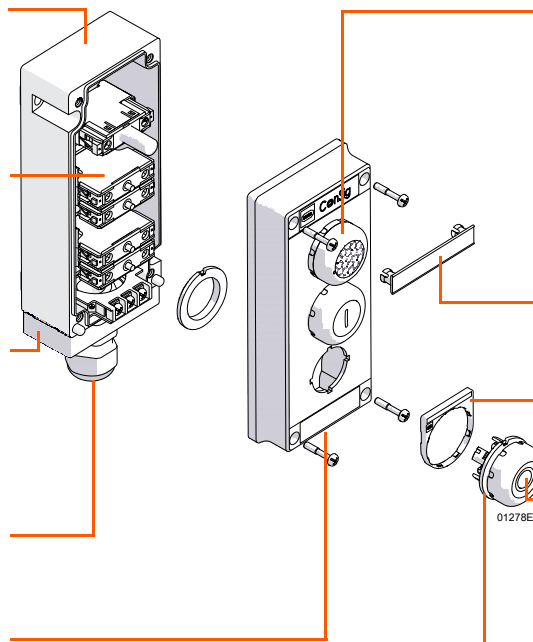

Vorsätze

- Leuchtmelder
- Drucktaster
- Drehgriffe
- Pilzsperrtaster
- Pilzschlüsseltaster
- Schlüsselschalter
- Doppeldrucktaster
- Amperemeter
- Potentiometer
- Verschlussstück

Anlagebezeichnungsschild

Weitere Informationen siehe Tabelle „Zubehör und Ersatzteile“.

Zusatzbezeichnungsschild

Weitere Informationen siehe Tabelle „Zubehör und Ersatzteile“.

Einlegeschild im Vorsatz







- mit verschiedenen Beschriftungen
 - farbig oder schwarz-weiß
- Weitere Informationen siehe Tabelle „Zubehör und Ersatzteile“.

Dichtung im Vorsatz









- NBR
- Silikon
(für Anwendungen < -20 °C)

Gehäuse

Für die Auswahl des Gehäuses stehen 3 Baugrößen in 2 Bauhöhen zur Verfügung.

	Baugröße 1	Baugröße 2	Baugröße 3
	 80 x 93 mm 08886E00	 80 x 139 mm 08884E00	 80 x 185 mm 08883E00
Bauhöhe 1 72 mm	 09243E00	 09243E00	 09243E00
Bauhöhe 2 97 mm	nicht verfügbar	nicht verfügbar	 08888E00

Je nach Baugröße und Bauhöhe steht Ihnen eine unterschiedliche Anzahl von Einbauplätzen zur Verfügung. Beim Einsatz von Amperemetern oder Drehgriffen für 4-polige Schalter ist die Anzahl der Einbauplätze auf 2 begrenzt.

Einbaukomponenten	Gehäuse mit 1 Einbauplatz	Gehäuse mit 2 Einbauplätzen	Gehäuse mit 3 Einbauplätzen
Drucktaster Leuchtdrucktaster Leuchtmelder Doppeldrucktaster Schlüsselschalter Drehgriffe für 2-polige Schalter	Bauhöhe: 1 Baugröße: 1 Beispiel:  01646E00	Bauhöhe: 1 Baugröße: 2 Beispiel:  02314E00	Bauhöhe: 1 Baugröße: 3 Beispiel:  02315E00
Drehgriffe für 4-polige Schalter auch in Verbindung mit den Standard-Einbaukomponenten	Bauhöhe: 2 Baugröße: 3 Beispiel:  05775E00	Bauhöhe: 2 Baugröße: 3 Beispiel:  05778E00	nicht möglich
Amperemeter auch in Verbindung mit den Standard-Einbaukomponenten oder Drehgriffen für 4-polige Schalter	Bauhöhe: 1 Baugröße: 2 Beispiel:  05776E00	Bauhöhe: 1 Baugröße: 3 Beispiel:  05770E00 Amperemeter und Standard- Einbaukompo- nenten	Bauhöhe: 2 Baugröße: 3 Beispiel:  05770E00 Amperemeter und Drehgriffe für 4-polige Schalter

Gehäusekombinationen

Es können mehrere Gehäuse miteinander kombiniert werden. Dabei wird zwischen den einzelnen Gehäusen eine Bohrung durchgeführt und die beiden Gehäuse werden mittels Zusammenbausatz (siehe Tabelle „Zubehör und Ersatzteile“) zusammengefügt.

Gerät Nr. 1

bestehend aus 3 Einbauplätzen:

- Pos. 1: Leuchtmelder, rot
- Pos. 2: Drucktaster mit Einlegeschild „I“
- Pos. 3: Drucktaster mit Einlegeschild „0“

Gerät Nr. 2

bestehend aus 1 Einbauplatz:

- Pos. 1: Pilzdrucktaster, 55 mm
- Kabel- und Leitungseinführung auf Seite D

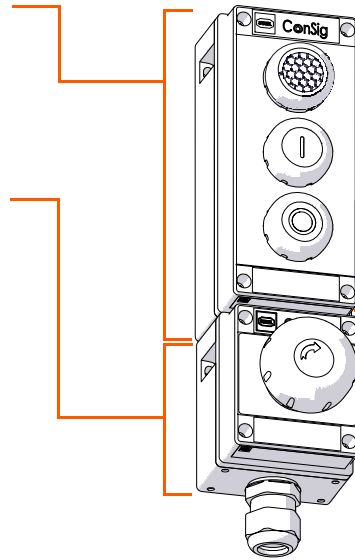

Zusammenbausatz

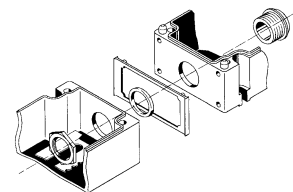

05506E00

Weitere Informationen siehe Tabelle „Zubehör und Ersatzteile“.

01639E00

















Für einen reibungslosen Bestellvorgang bei Gehäusekombinationen nutzen Sie bitte unser Bestellformular.

Einbauelemente

Je nach Wahl des Vorsatzes kann eine unterschiedliche Anzahl von Einbauelementen gewählt werden. Die Einbauelemente können Öffner, Schließer oder Leuchtelemente sein. Die Kontaktelemente sind in den Ausführungen mit Schraubklemmen oder Federzugklemmen verfügbar.

Anmerkung: Die Anzahl der möglichen Einbauelemente ist abhängig von der Gehäusegröße:

- Baugröße 1: max. 3 Einbauelemente
- Baugröße 2: max. 2x 3 Einbauelemente oder 1x 4 Einbauelemente
- Baugröße 3: max. 3x 3 Einbauelemente oder 2x 4 Einbauelemente







Art des Vorsatzes	Anzahl der Schaltstellungen	Maximale Anzahl möglicher Einbauelemente	Beispiele			
Drucktaster Pilzdrucktaster Pilzsperrtaster Pilzschlüsselschalter	2	4 Kontaktelemente	1 Öffner	1 Öffner / 1 Schließer	1 Öffner / 1 Öffner / 1 Öffner	1 Öffner / 1 Schließer / 1 Öffner / 1 Schließer
						
			10645E00	01864E00	13554E00	18431E00
Doppeldrucktaster	2 pro Taster	2 Kontaktelemente pro Taster	Taster 1: Öffner / Schließer		Taster 2: Öffner / Schließer	
						
			01864E00	01864E00		
Leuchtelement	0	1 Leuchtelement	1 Leuchtelement			
						
						02057E00
Leuchtdrucktaster	2	2 Kontaktelemente + 1 Leuchtelement	1 Öffner / 1 Leuchtelement / 1 Schließer 1 Öffner / 1 Leuchtelement / 1 Öffner 1 Schließer / 1 Leuchtelement / 1 Schließer			
						
						18179E00
Schlüsselschalter Drehgriff axial	2	4 Kontaktelemente	1 Öffner	1 Öffner / 1 Schließer	1 Öffner / 1 Öffner / 1 Öffner	1 Öffner / 1 Schließer / 1 Öffner / 1 Schließer
						
			10645E00	01864E00	13554E00	18431E00
	3	4 Kontaktelemente pro Schaltstellung	1 Öffner	1 Öffner / 1 Schließer	1 Öffner / 1 Öffner / 1 Öffner	1 Öffner / 1 Schließer / 1 Öffner / 1 Schließer
						
			10645E00	01864E00	13554E00	18431E00

Bestellnummer

Die Bestellnummer der Reihe 8040 besteht aus zwei Teilen. Der erste Teil beschreibt die Art des Gehäuses und der Kabel- und Leitungseinführungen bzw. der Flansche. Der zweite Teil beschreibt die unterschiedlichen Elemente der Einbauplätze.

8040/	Teil 1	-	Teil 2
	Gehäuse siehe Tabelle „Auswahl des Gehäuses“		Einbauplatz 1 - Einbauplatz 2 - Einbauplatz 3 siehe jeweilige Auswahltabellen

Auswahl des Gehäuses

8040/	Bauhöhe	Baugröße	Kabel- und Leitungseinführungen *)	Flansch	Zusatzinformationen	
1	 72 mm 09243E00	 80 x 93 mm 08886E00	1 ohne	0 ohne	X Standard Das Gerät kann über die Bestellnummer hinreichend beschrieben werden. Es sind keine weiteren Angaben im Feld „Zusatzinformationen“ (siehe Bestellformular) notwendig. Z Sonder Das Gerät muss durch zusätzliche Angaben im Feld „Zusatzinformationen“ (siehe Bestellformular) genauer beschrieben werden.	
			2 --	1 Formstoff, Seite D		
			3 M20 x 1,5 1 x auf Seite C 1 x auf Seite D	2 Metall, Seite D		
	2	 97 mm ¹⁾ 08888E00	 80 x 139 mm 08884E00	4 M25 x 1,5 1 x auf Seite C 1 x auf Seite D		3 Formstoff, Seite C
				5 --		4 Metall, Seite C
				6 M20 x 1,5 2 x auf Seite D (nur mit Flansch möglich)		5 Formstoff, Seiten C, D
				7 M20 x 1,5 1 x auf Seite D		6 Metall, Seiten C, D
				8 M25 x 1,5 1 x auf Seite D		7 Metallplatte, Seite C
				9 nach Auftrag		8 Metallplatte, Seite D
3	 Kombination mit Bauhöhe 1 und 2 18580E00	 80 x 185 mm 08883E00	9 nach Auftrag	9 Metallplatte, Seiten C, D		
			4 Kombination zwischen allen Baugrößen	8 Metallplatte, Seite D		
				7 Metallplatte, Seite C		





Hinweise ¹⁾ nur möglich bei Baugröße 3

^{*)} 8040/...X Standard: 8161/7-...-...-LT (für Silikon Ausführung)
8040/...Z nach Auftrag: Kabel- und Leitungseinführungen im Feld „Zusatzinformationen“ angeben

Beispiele

8040/	1	2	3	1	Z
	Bauhöhe 1: 72 mm Baugröße 2: 80 x 139 mm Kabel- und Leitungseinführung 3: 1 x M20 x 1,5 auf Seite C und 1 x M20 x 1,5 auf Seite D Flansch 1: Formstoff auf Seite D Zusatzinformationen Z: ja, weitere Informationen werden im Feld „Zusatzinformationen“ (siehe Bestellformular) angegeben				
8040/	2	3	8	8	X
	Bauhöhe 2: 97 mm Baugröße 3: 80 x 185 mm Kabel- und Leitungseinführung 8: 1 x M25 x 1,5 auf Seite D Flansch 8: Metallplatte auf Seite D Zusatzinformationen X: nein				

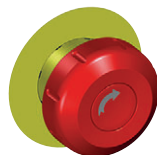
Auswahltable

Ausführung	Bestellnummer				Max. Anzahl der Einbauelemente	
	Vorsatz	Einlegeschild	Dichtung	Einbauelement		
 16276E00	Drucktaster	01	L..	.	A..	4
 17314E00	Pilzdrucktaster (schwarz, Ø 39 mm)	03	L..	.	A..	4
 17594E00	Pilzdrucktaster (rot / schwarz, Ø 39 mm)	04	L..	.	A..	4
 17595E00	Pilzdrucktaster (rot, Ø 55 mm)	14	L..	.	A..	4
 17317E00	Pilzdrucktaster (schwarz, Ø 55 mm)	73	L..	.	A..	4
 17330E00	NOT-AUS Pilzsperrtaster (rot, Ø 39 mm) ³⁾	10	L07	.	A..	4
 17331E00	Pilzsperrtaster (schwarz, Ø 39 mm) ³⁾	12	L52	.	A..	4
 17332E00	NOT-AUS Pilzsperrtaster (rot, Ø 55 mm) ³⁾	15	L07	.	A..	4
 17333E00	Pilzsperrtaster (schwarz, Ø 55 mm) ³⁾	72	L52	.	A..	4
 17318E00	Pilzschlüsseltaster MS1 (rot / schwarz, Ø 39 mm)	06	xxx	.	A..	4
	Pilzschlüsseltaster MS.. (rot / schwarz, Ø 39 mm)	06	xxx	.	A..	4

³⁾ Standardtastenschild „Drehfeil, rot“ oder „Drehfeil, schwarz“ enthalten

Auswahltabelle

Ausführung	Bestellnummer				Max. Anzahl der Einbauelemente	
	Vorsatz	Einlegeschild	Dichtung	Einbauelement		
 17319E00	NOT-AUS Pilzschlüsseltaster MS1 (rot / gelb, Ø 39 mm)	09	xxx	.	A..	4
	NOT-AUS Pilzschlüsseltaster MS.. (rot / gelb, Ø 39 mm)	09	xxx	.	A..	4



Bestellnummernergänzung

Einlegeschild			Dichtung	
L01	rot ¹⁾	L28	„Zu“, schwarz	S Silikon
L02	grün ¹⁾	L29	„AUS“, schwarz	B NBR
L03	schwarz ¹⁾	L30	„EIN“, schwarz	Einbauelement Kontaktelement Kontaktmaterial: Silber-Nickel Kontaktelement Kontaktmaterial: Gold A01 Ö A21 Ö A02 S A22 S A03 Ö / Ö A23 Ö / Ö A04 S / S A24 S / S A05 Ö / S A25 Ö / S A06 Ö / Ö / Ö A81 Ö / Ö / Ö A07 S / S / S A82 S / S / S A08 Ö / Ö / S A83 Ö / Ö / S A09 Ö / S / S A84 Ö / S / S A10 Ö / Ö / Ö / Ö A85 Ö / Ö / Ö / Ö A11 S / S / S / S A86 S / S / S / S A12 Ö / Ö / S / S A87 Ö / Ö / S / S A13 S / S / Ö / Ö A88 S / S / Ö / Ö A14 Ö / Ö / Ö / S A89 Ö / Ö / Ö / S A15 S / Ö / Ö / Ö A90 S / Ö / Ö / Ö A16 S / Ö / S / Ö A91 S / Ö / S / Ö A17 Ö / S / S / S A92 Ö / S / S / S A18 S / S / S / Ö A93 S / S / S / Ö Kontaktelement Sprungkontakte A33 Ö / Ö A34 S / S A35 Ö / S Hinweis Ö = Öffner S = Schließer
L04	weiß ¹⁾	L31	„START“, schwarz	
L05	blau ¹⁾	L32	„STOP“, schwarz	
L06	gelb ¹⁾	L33	„Links“, schwarz	
L07	Drehpfeil, rot	L34	„Rechts“, schwarz	
L08	„0“, rot	L35	„Langsam“, schwarz	
L09	„STOP“, rot	L36	„Schnell“, schwarz	
L10	„OFF“, rot	L37	„Senken“, schwarz	
L11	„AUS“, rot	L38	„Heben“, schwarz	
L12	„START“, grün	L39	„Ab“, schwarz	
L13	„I“, grün	L40	„AUTO“, schwarz	
L14	„ON“, grün	L41	„UP“, schwarz	
L15	„II“, grün	L42	„DOWN“, schwarz	
L16	„EIN“, grün	L43	„SLOW“, schwarz	
L17	„START“, weiß ²⁾	L44	„FAST“, schwarz	
L18	„I“, weiß ²⁾	L45	„RUN“, schwarz	
L19	„RESET“, blau	L46	„CLOSE“, schwarz	
L20	Pfeil gerade, schwarz	L47	„OPEN“, schwarz	
L21	Pfeil schräg, schwarz	L48	„RESET“, schwarz	
L22	Doppelpfeil gerade, schwarz	L50	„0“, rot; „I“, grün	
L23	„0“, schwarz	L51	„L“, schwarz	
L24	„I“, schwarz	L52	Drehpfeil, schwarz	
L25	„II“, schwarz	L99	nach Auftrag	
L26	„I-0“, schwarz	...	weitere auf Anfrage	
L27	„AUF“, schwarz			

Beispiele für 8040/.....-

Name	Bestellnummer des Einbauplatzes	Beschreibung
Drucktaster	01L13BA02	Vorsatz: 01 = Drucktaster Einlegeschild: L13 = grünes Einlegeschild mit weißer Beschriftung „I“ Dichtungswerkstoff: B = NBR Einbauelement: A02 = 1 Schließer

Auswahltabelle

Ausführung	Bestellnummer				Max. Anzahl der Einbauelemente
	Vorsatz	Farbe	Dichtung	Einbauelement	
 <small>17338E00</small> Leuchtdrucktaster mit Farbschilder in allen Farben (rot, grün, weiß, blau, gelb)	35	C..	.	A..	2 + 1 LED Leuchtelement
 <small>17339E00</small> Leuchtmelder mit Kapfen in allen Farben (rot, grün, weiß, blau, gelb)	54	C..	.	A..	2 + 1 LED Leuchtelement

Bestellnummernergänzung





Farbe	Dichtung	Einbauelement
C01 rot	S Silikon	Leuchtdrucktaster
C02 grün	B NBR	A41 Ö / LE - Ex e
C03 weiß		A42 S / LE - Ex e
C04 blau		A43 Ö / LE / Ö - Ex e
C05 gelb		A44 S / LE / S - Ex e
C06 alle Farben, verpackt		A45 Ö / LE / S - Ex e
		A46 Ö / LE - Ex i
		A47 S / LE - Ex i
		A48 Ö / LE / Ö - Ex i
		A49 S / LE / S - Ex i
		A50 Ö / LE / S - Ex i

LED Leuchtelement
Hinweis
 Ö = Öffner
 S = Schließer
 LE = LED Leuchtelement

Beispiele für 8040/.....-

Name	Bestellnummer des Einbauplatzes	Beschreibung
Leuchtdrucktaster	35C04BA42	Vorsatz: 35 = Leuchtdrucktaster Farbe: C04 = blau Dichtungswerkstoff: B = NBR Einbauelement: A42 = 1 Schließer / 1 LED Leuchtelement - Ex e
Leuchtmelder	54C01SA70	Vorsatz: 54 = Leuchtmelder Farbe: C01 = rot Dichtungswerkstoff: S = Silikon Einbauelement: A70 = 1 LED Leuchtelement - Ex e

Auswahltabelle

Ausführung		Bestellnummer				Max. Anzahl der Einbauelemente
		Vorsatz	Mechanische Funktion	Dichtung	Einbauelement	
 17321E00	Schlüsselschalter MS1, 2 Schaltstellungen	08	M..	.	A..	4
	Schlüsselschalter MS.., 2 Schaltstellungen	08	M..	.	A..	4
 17320E00	Schlüsselschalter KMS1, 2 Schaltstellungen	08	M..	.	A..	4
	Schlüsselschalter KMS.., 2 Schaltstellungen	08	M..	.	A..	4
 17507E00	Schlüsselschalter MS1, 3 Schaltstellungen	08	M..	.	A..	4
	Schlüsselschalter MS.., 3 Schaltstellungen	08	M..	.	A..	4
 17322E00	Schlüsselschalter KMS1, 3 Schaltstellungen	08	M..	.	A..	4
	Schlüsselschalter KMS.., 3 Schaltstellungen	08	M..	.	A..	4
 17508E00	Drehgriff axial 2 Schaltstellungen, nicht abschließbar	26	M..	.	A..	4
 17509E00	Drehgriff axial 3 Schaltstellungen, nicht abschließbar	26	M..	.	A..	4
 17510E00	Drehgriff axial 2 Schaltstellungen, abschließbar	27	M..	.	A..	4
 17511E00	Drehgriff axial 3 Schaltstellungen, abschließbar	27	M..	.	A..	4

E4

Bestellnummernergänzung

2 Schaltstellungen

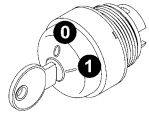

10894E00

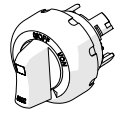

18555E00

Bei zwei Schaltstellungen kann nur die Schaltstellung 1 geändert werden. Die Schaltstellung 0 ist immer rastend.

Standardbeschriftung:
Schlüsselschalter = Druck: 0 I
Drehgriff klein, axial = Schild: 0/OFF I/ON

Standardschließung Schlüsselschalter:
8040/...X: MS01

Sonderschließung Schlüsselschalter:
8040/...Z: andere Schließungen im Feld „Zusatzinformationen“ (siehe Bestellformular) genauer beschreiben

Mechanische Funktion:
Standard: M01
Andere „Mechanische Funktionen“ können nachträglich selbst eingestellt werden (genauere Informationen siehe Handbuch 8602/3)

Mechanische Funktion

M01	r / r
M02	r / t
M07	r / r ¹⁾

Hinweis

r = rastend
t = tastend

¹⁾ Schlüssel in dieser Position nicht abziehbar

3 Schaltstellungen

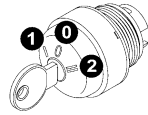

02718E00

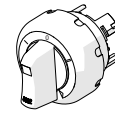

18559E00

Bei drei Schaltstellungen können nur die Schaltstellungen 1 und 2 geändert werden. Die Schaltstellung 0 ist immer rastend.

Standardbeschriftung:
Schlüsselschalter = Druck: I 0 II
Drehgriff axial = Schild: I 0 II

Standardschließung Schlüsselschalter:
8040/...X: MS01

Sonderschließung Schlüsselschalter:
8040/...Z: andere Schließungen im Feld „Zusatzinformationen“ (siehe Bestellformular) genauer beschreiben

Mechanische Funktion:
Standard: M03
Andere „Mechanische Funktionen“ können nachträglich selbst eingestellt werden (genauere Informationen siehe Handbuch 8602/3)

Mechanische Funktion

M03	r / r / r	M06	t / r / t	M10	r ¹⁾ / r / r ¹⁾
M04	r / r / t	M08	r ¹⁾ / r / r	M11	r ¹⁾ / r / t
M05	t / r / r	M09	r / r / r ¹⁾	M12	t / r / r ¹⁾

Dichtung		Dichtung	
S	Silikon	S	Silikon
B	NBR	B	NBR

Einbauelement		Einbauelement			
Kontaktelement Kontaktmaterial: Silber-Nickel	Kontaktelement Kontaktmaterial: Gold	Kontaktelement Kontaktmaterial: Silber-Nickel	Kontaktelement Sprungschaltglied	Kontaktelement Kontaktmaterial: Gold	
A01	Ö	A03	Ö / Ö	A23	Ö / Ö
A02	S	A04	S / S	A24	S / S
A03	Ö / Ö	A05	Ö / S	A25	Ö / S
A04	S / S	A06	Ö / Ö / Ö	A81	Ö / Ö / Ö
A05	Ö / S	A07	S / S / S	A82	S / S / S
A06	Ö / Ö / Ö	A08	Ö / Ö / S	A83	Ö / Ö / S
A07	S / S / S	A09	Ö / S / S	A84	Ö / S / S
A08	Ö / Ö / S	A10	Ö / Ö / Ö / Ö	A85	Ö / Ö / Ö / Ö
A09	Ö / S / S	A11	S / S / S / S	A86	S / S / S / S
A10	Ö / Ö / Ö / Ö	A12	Ö / Ö / S / S	A87	Ö / Ö / S / S
A11	S / S / S / S	A13	S / S / Ö / Ö	A88	S / S / Ö / Ö
A12	Ö / Ö / S / S	A14	Ö / Ö / Ö / S	A89	Ö / Ö / Ö / S
A13	S / S / Ö / Ö	A15	S / Ö / Ö / Ö	A90	S / Ö / Ö / Ö
A14	Ö / Ö / Ö / S	A16	S / Ö / S / Ö	A91	S / Ö / S / Ö
A15	S / Ö / Ö / Ö	A17	Ö / S / S / S	A92	Ö / S / S / S
A16	S / Ö / S / Ö	A18	S / S / S / Ö	A93	S / S / S / Ö
A17	Ö / S / S / S				
A18	S / S / S / Ö				

Hinweis

Ö = Öffner S = Schließer

Beispiele für 8040/.....-

Name	Bestellnummer des Einbauplatzes	Beschreibung
Schlüsselschalter	08M01SA01	Vorsatz: 08 = Schlüsselschalter Mechanische Funktion: M01 = rastend / rastend Dichtungswerkstoff: S = Silikon Einbauelement: A01 = 1 Öffner
Drehgriff axial	26M11BA05	Vorsatz: 26 = Drehgriff axial Mechanische Funktion: M11 = rastend (nicht abziehbar) / rastend / tastend Dichtungswerkstoff: B = NBR Einbauelement: A05 = 1 Öffner (rastend) / 1 Schließer (tastend)

Auswahltabelle

Ausführung	Bestellnummer				Max. Anzahl der Einbauelemente	
	Vorsatz	Einlegeschilder	Dichtung	Einbauelement		
 <small>17334E00</small>	Doppeldrucktaster mit Tastenschilder rot und grün; andere Schilder im Zubehör auswählen	23	D..	.	A..	2 pro Taster

Bestellnummernergänzung

Einlegeschilder	Einbauelement	
D01 „0“ (rot), „I“ (grün)	Kontaktelement Kontaktmaterial: Silber-Nickel	Kontaktelement Kontaktmaterial: Gold
D02 „Links“ (schwarz), „Rechts“ (schwarz)	A03 Ö / Ö	A23 Ö / Ö
D03 „Open“ (schwarz), „Close“ (schwarz)	A04 S / S	A24 S / S
D04 „I“ (grün), „II“ (grün)	A05 Ö / S	A25 Ö / S
D05 „OFF“ (rot), „ON“ (grün)	A06 Ö / Ö / Ö	A81 Ö / Ö / Ö
D06 „AB“ (schwarz), „AUF“ (schwarz)	A07 S / S / S	A82 S / S / S
D07 „AUF“ (schwarz), „ZU“ (schwarz)	A08 Ö / Ö / S	A83 Ö / Ö / S
D08 „STOP“ (rot), „START“ (grün)	A09 Ö / S / S	A84 Ö / S / S
D09 „STOP“ (schwarz), „START“ (schwarz)	A10 Ö / Ö / Ö / Ö	A85 Ö / Ö / Ö / Ö
D10 „HAND“ (schwarz), „AUTO“ (schwarz)	A11 S / S / S / S	A86 S / S / S / S
D11 „LOW“ (schwarz), „HIGH“ (schwarz)	A12 Ö / Ö / S / S	A87 Ö / Ö / S / S
D99 nach Auftrag	A13 S / S / Ö / Ö	A88 S / S / Ö / Ö
Hinweis	A14 Ö / Ö / Ö / S	A89 Ö / Ö / Ö / S
Die Farbangaben beziehen sich auf den Hintergrund der Beschriftung. Die Beschriftung wird in weißer Farbe ausgeführt.	A15 S / Ö / Ö / Ö	A90 S / Ö / Ö / Ö
	A16 S / Ö / S / Ö	A91 S / Ö / S / Ö
	A17 Ö / S / S / S	A92 Ö / S / S / S
	A18 S / S / S / Ö	A93 S / S / S / Ö
Dichtung	Hinweis	
S Silikon	Ö = Öffner	
B NBR	S = Schließer	

Beispiele für 8040/.....-

Name	Bestellnummer des Einbauplatzes	Beschreibung
Doppeldrucktaster	23D08BA12	Vorsatz: 23 = Doppeldrucktaster Beschriftung: D08 = STOP auf rotem Hintergrund, START auf grünem Hintergrund Dichtungswerkstoff: B = NBR Einbauelement: A12 = 1 Öffner / 1 Öffner / 1 Schließer / 1 Schließer

Auswahltablelle

Ausführung	Bestellnummer			Max. Anzahl der Einbauelemente	
	Vorsatz	Dichtung	Einbauelement		
 <small>17426E00</small>	Verschlussteil 33	XXX	.	XXX	--



Bestellnummernergänzung

Dichtung	Einbauelement
S Silikon	XXX nicht belegt
B NBR	V.. laut Auftrag - Bitte geben Sie die Informationen zum gewünschten Einbauelement im Klartext im Feld „Zusatzinformationen“ auf dem Bestellformular an.

Beispiele für 8040/.....-

Name	Bestellnummer des Einbauplatzes	Beschreibung
Verschlussteil	33XXXSXXX	Vorsatz: 33 = Verschlussteil Dichtungswerkstoff: S = Silikon Einbauelement: XXX = nicht belegt

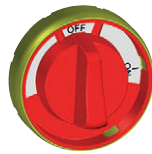
Auswahltablelle

















Ausführung	Bestellnummer					
	Vorsatz	Abschließbarkeit	Stellungsanzeige	Dichtung	Schaltabwicklung	
 <small>17323E00</small>	Drehgriff groß, erhöht Griff schwarz, Schutzkragen schwarz, Ø65, Griff in 90° Stellung	28	F..
 <small>17571E00</small>	Drehgriff groß, erhöht Griff rot, Schutzkragen gelb, Ø65, Griff in 90° Stellung	29	F..
 <small>17324E00</small>	Drehgriff groß Griff rot, Schutzkragen gelb, Ø65, Griff in 90° Stellung	30	F..
 <small>17572E00</small>	Drehgriff groß Griff schwarz, Schutzkragen schwarz, Ø65, Griff in 90° Stellung	31	F..

Auswahltabelle

Ausführung	Bestellnummer	Vorsatz				
		Abschließbarkeit	Stellungsanzeige	Dichtung	Schaltabwicklung	
 17329E00	Drehgriff klein Ø39, 1 fach abschließbar, 90°-Stellung	34	H	..	.	F..
 17329E00	Drehgriff klein Ø39, 1 fach abschließbar, 45°-Stellung	34	H	..	.	F..

E4

Bestellnummernergänzung

Abschließbarkeit	Schaltabwicklung
G nicht abschließbar H ein Schloss I drei Schlösser	F01 002  Weitere Darstellungen der Schaltbildabwicklungen finden Sie im Datenblatt 8008. Bei 2-poligen Schaltern können die Drehgriffe in Gehäuse der Bauhöhe 1 eingebaut werden. Bei 4-poligen Schalter und höher muss ein Gehäuse der Bauhöhe 2 verwendet werden.
Stellungsanzeige 00 keine 01 0 - I (1 x 45°) 02 0 / OFF - I / ON (1 x 90°) 03 I - 0 - II (2 x 45°) 04 0 - I (1 x 90°) (nur für Vorsatz 34) 05 OFF - · - ON (2 x 45°) (nicht für Vorsatz 34) 06 HAND - 0 - AUTO (2 x 45°) 08 0 / OFF - I / ON (1 x 90°) (unmontiert) 99 nach Auftrag - Bitte geben Sie die Informationen zur gewünschten Stellungsanzeige im Klartext im Feld „Zusatzinformationen“ auf dem Bestellformular an.	F02 005  F03 007  F04 009  F05 016  F06 017  F07 019  F08 021  F09 022  F10 023  F11 025  F12 027  F13 028  F14 029  F15 030  F16 033 
Dichtung S Silikon B NBR	F17 034 F18 035 F19 036 F20 038 F21 039 F22 040 F23 102 F24 105 F25 106 F26 107 F27 108 F28 109 F29 110 F30 111 F31 112 F32 113 F33 114 F34 115 F35 116 F36 117 F37 119 F38 120 F39 121 F40 122 F41 124 F42 125 F43 127 F44 129
	F99 laut Auftrag - Bitte geben Sie die Informationen zur gewünschten Schaltabwicklung im Klartext im Feld „Zusatzinformationen“ auf dem Bestellformular an.

Beispiele für 8040/.....-

Name	Bestellnummer des Einbauplatzes	Beschreibung
Drehgriff groß	31103SF028	Vorsatz: 31 = Drehgriff groß Abschließbarkeit: I = drei Schlösser Stellungsanzeige: 03 = I - 0 - II (2 x 45°) Dichtungswerkstoff: S = Silikon Schaltabwicklung: 028

Auswahltabelle

Ausführung	Bestellnummer				
	Vorsatz				
 <small>01842E00</small>	Vorsatz Amperemeter	40	XXX	X	N..

Bestellnummernergänzung

Messbereich

direkt anzeigend	Wandleranschluss			
N01 0 ... 20 mA / 40 mA	N07 1 A, 2- oder 5-fach	N13 30 A, 2- oder 5-fach	N19 200 A, 2- oder 5-fach	
N02 4 ... 20 mA / 40 mA	N08 2 A, 2- oder 5-fach	N14 40 A, 2- oder 5-fach	N20 250 A, 2- oder 5-fach	
N03 0 ... 1 A / 2 A	N09 5 A, 2- oder 5-fach	N15 50 A, 2- oder 5-fach	N21 300 A, 2- oder 5-fach	
N04 0 ... 4 A / 8 A	N10 10 A, 2- oder 5-fach	N16 75 A, 2- oder 5-fach		
N05 0 ... 10 A / 20 A	N11 15 A, 2- oder 5-fach	N17 100 A, 2- oder 5-fach		
N06 0 ... 15 A / 30 A	N12 20 A, 2- oder 5-fach	N18 150 A, 2- oder 5-fach		

N99 laut Auftrag - Bitte geben Sie die Informationen zum gewünschten Messbereich im Klartext im Feld „Zusatzinformationen“ auf dem Bestellformular an

Beispiele für 8040/.....-

Name	Bestellnummer des Einbauplatzes	Beschreibung
Amperemeter	40XXXXN04	Vorsatz: 40 = Amperemeter Messbereich: N04 = 0 ... 4 A / 8 A

Auswahltabelle

Ausführung	Bestellnummer			
	Vorsatz	Skala	Dichtung	Widerstandswert
 <small>17337E00</small>	Potentiometer Schilder 0-6; 0-10 und 0-100, lose beigelegt	92	P..	R..









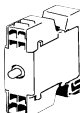

Bestellnummernergänzung

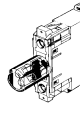
Skala	Widerstandswert		
P01 0 ... 6	R01 100 Ω	R06 4,7 kΩ	R11 220 kΩ
P02 0 ... 10	R02 220 Ω	R07 10 kΩ	R12 470 kΩ
P03 0 ... 100 (10er-Schritte)	R03 470 Ω	R08 22 kΩ	R13 1 MΩ
P04 alle Skalenschilder beigelegt	R04 1 kΩ	R09 47 kΩ	
	R05 2,2 kΩ	R10 100 kΩ	
Dichtung			
S Silikon	R99 laut Auftrag - Bitte geben Sie die Informationen zum gewünschten Widerstandswert im Klartext im Feld „Zusatzinformationen“ auf dem Bestellformular an.		
B NBR			









Beispiele für 8040/.....-

Name	Bestellnummer des Einbauplatzes	Beschreibung
Potentiometer	92P02BR05	Vorsatz: 92 = Potentiometer Skala: P02 = 10 Einteilungen von 0 bis 10 Dichtungswerkstoff: B = NBR Widerstandswert: R05 = 2,2 k Ω





Zubehör und Ersatzteile

Benennung	Grafik	Beschreibung	Art. Nr.	Gewicht kg
Betätigungsvorsätze		siehe Datenblatt Betätigungsvorsätze Reihe 8602/3 WebCode 8602A		
Kontaktelemente mit Federzugklemme	 05499E00	Kontaktelement 8082/2-1-00, 1 Öffner	132646	0,025
		Kontaktelement 8082/2-1-10, 1 Öffner, vergoldete Kontakte	132648	0,025
		Kontaktelement 8082/2-2-00, 1 Schließer	132647	0,025
		Kontaktelement 8082/2-2-10, 1 Schließer, vergoldete Kontakte	132649	0,025
Kontaktelemente mit Schraubklemme	 13556E00	Kontaktelement 8082/1-1-00, 1 Öffner	132636	0,025
		Kontaktelement 8082/1-1-10, 1 Öffner, vergoldete Kontakte	132645	0,025
		Kontaktelement 8082/1-2-00, 1 Schließer	132640	0,030
		Kontaktelement 8082/1-2-10, 1 Schließer, vergoldete Kontakte	132644	0,025
LED Leuchtelement	 05559E00	Leuchtelement 8010/2-01, Ex e	237971	0,035
		Leuchtelement 8010/3-02, Ex i	237972	0,035
Ersatzschlüssel	 10545E00	für alle Schlüsseltaster und Schlüsselschalter		
		Standardschließung MS1	107109	0,008
		MS 2 ... 20	107110	0,008
	 17418E00	zum Festziehen der Kunststoffgegenmutter	169101	0,030
Druckplatten	 17607E00	Ø 37 mm	215436	0,002
	 17608E00	Ø 48,5 mm	215437	0,002
	 17609E00	für Doppeldrucktaster	221706	0,001
	 18575E00	für Schlüsselschalter und Drehgriff axial 1 bis 2 Kontaktelemente	253627	0,001
	 17610E00	für Schlüsselschalter und Drehgriff axial 3 bis 4 Kontaktelemente	221707	0,001

Zubehör und Ersatzteile















Benennung	Grafik	Beschreibung	Art. Nr.	Gewicht kg	
Schutzkragen und Abschließvorrichtungen	 17339E00	8602C3-751 für Pilzschlüsseltaster/ Pilzsperrtaster	BG 006/009/010/012	245944	0,090
	 17338E00	8602C3-752 für betätigten Pilzsperrtaster	BG 010/012	244869	0,090
		8602C3-753 für unbetätigten Drucktaster	BG 001	244870	0,090
	 17340E00	8602C3-758 für unbetätigten Pilzsperrtaster	BG 010/012	244874	0,090
	 17353E00	8602C3-754 für betätigten Drucktaster	BG 001	244871	0,090
	 17352E00	8602C3-755 für unbetätigten Drucktaster	BG 001	244872	0,090
	 17351E00	8602C3-756 für betätigten Pilzsperrtaster	BG 010/012	244873	0,090
Schildträger		für Betätigungsvorsätze Ø39			
	 17341E00	Schildträger Gr.1, ohne Einlegeschild, Beschriftung 1-zeilig		223566	
	 17342E00	Schildträger Gr.2, ohne Einlegeschild, Beschriftung 1- oder 2-zeilig		223567	
	 17343E00	Schildträger Gr.3, ohne Einlegeschild, Beschriftung 1-, 2- oder 3-zeilig		223568	

Zubehör und Ersatzteile















Benennung	Grafik	Beschreibung	Art. Nr.	Gewicht kg
Einlegeschilder für Schildträger	 18360E00	1-Zeilig unbeschriftet Material: PVC Farbe: Weiß Selbstklebend	238271	0,010
		1-Zeilig Beschriftung gemäß Spezifikation Material: PVC Farbe: Weiß Schriftfarbe: Schwarz Schriftart: Arial halb schmal Selbstklebend	238274	0,010
		2-Zeilig unbeschriftet Material: PVC Farbe: Weiß Selbstklebend	238272	0,001
		2-Zeilig Beschriftung gemäß Spezifikation Material: PVC Farbe: Weiß Schriftfarbe: Schwarz Schriftart: Arial halb schmal Selbstklebend	238275	0,010
		3-Zeilig unbeschriftet Material: PVC Farbe: Weiß Selbstklebend	238273	0,010
		3-Zeilig Beschriftung gemäß Spezifikation Material: PVC Farbe: Weiß Schriftfarbe: Schwarz Schriftart: Arial halb schmal Selbstklebend	238276	0,010
Schild, gelb, allgemein	 17370E00	für Vorsatz Ø39 (NOT-AUS)	223571	0,001
	 17344E00	für Vorsatz Ø55 (NOT-AUS)	223572	
	 17345E00	für Vorsatz Ø55 (NOT-AUS) Spezial, z. B. im Typ 8040	223573	

E4

Zubehör und Ersatzteile

















Benennung	Grafik	Beschreibung	Art. Nr.	Gewicht kg
Schild, Drehgriff klein		Schilder für Drehgriff klein BG 734		
		Ø 30,8; 0/OFF I/ON	227489	0,002
	17346E00			
		Ø 30,8; 0 I	227490	0,002
	17393E00			
		Ø 30,8; 0 I II	227491	0,002
17394E00				
	Ø 30,8; 0 I	227492	0,002	
17395E00				
	Ø 30,8; Hand 0 Auto	227494	0,002	
17397E00				
	Ø 30,8; unbeschriftet	227495	0,002	
17425E00				
Schild, Drehgriff gross		Schilder für Drehgriff gross BG 728/729/730/731		
		Ø 58; 0/OFF I/ON	227004	0,002
	17347E00			
		Ø 58; 0 Betrieb I	227005	0,002
	17399E00			
		Ø 58; 0 I II	227006	0,002
	17400E00			
		Ø 58; 0 I II	227007	0,002
	17401E00			
	Ø 58; 0 I II	227008	0,002	
17402E00				
	Ø 58; 0 I	227009	0,002	
17403E00				
	Ø 58; 0 I 0 I 0	227010	0,002	
17404E00				
	Ø 58; Hand 0 Auto	227011	0,002	
17405E00				

Zubehör und Ersatzteile



Benennung	Grafik	Beschreibung	Art. Nr.	Gewicht kg
Schild, Drehgriff gross	 17406E00	Ø 58; 0/OFF • I/ON	227012	0,002
	 17407E00	Ø 58; 0/OFF I/ON gelb	227013	0,002
	 18607E00	Ø 58; unbeschriftet	227014	0,002
Schild, Drehgriff axial	Schilder für Drehgriff axial BG 726/727			
	 17419E00	Ø 30,8; 0/OFF I/ON	240472	0,002
	 17421E00	Ø 30,8; I 0 II	240474	0,002
	 17422E00	Ø 30,8; 0 I	240475	0,002
	 17424E00	Ø 30,8; Hand 0 Auto	240477	0,002
	 17425E00	Ø 30,8; unbeschriftet	227495	0,002
Verschlussstück	 17426E00	8602C3-733-B zum Verschließen unbenutzter Deckelbohrungen Ø30,5 mm, NBR	244306	0,025
		8602C3-733-S zum Verschließen unbenutzter Deckelbohrungen Ø30,5 mm, Silikon	244307	0,025
Zylinderschloss	 05445E00	zum Abschließen im ausgeschalteten Zustand (Bügel Ø 3)	107115	0,015
Bezeichnungsschilder für Drucktaster und Wahlschalter	Verpackungseinheit: 100 Stück			
	Farbe Text			
	 16237E00	blau Leerschild ohne Text	215427	0,001
	 16238E00	gelb Leerschild ohne Text	215428	0,001
	 16235E00	rot Leerschild ohne Text	215423	0,001
	 16234E00	grün Leerschild ohne Text	215424	0,001
 16233E00	weiß Leerschild ohne Text	215426	0,001	

E4

Zubehör und Ersatzteile

Benennung	Grafik	Beschreibung	Art. Nr.	Gewicht kg
Bezeichnungsschilder für Drucktaster und Wahlschalter		Verpackungseinheit: 100 Stück Farbe Text		
	 05585E00	schwarz Leerschild ohne Text	215425	0,001
	 12627E00	schwarz I	227747	0,001
	 09240E00	grün I	227750	0,001
	 16232E00	weiß I	227751	0,001
	 15198E00	schwarz II	227754	0,001
	 05598E00	schwarz II	227753	0,001
	 05596E00	rot O	227740	0,001
	 16231E00	schwarz O	227741	0,001
	 05600E00	rot ↷	224243	0,001
	 18606E00	schwarz ↗	227778	0,001
	 16244E00	schwarz EIN	227808	0,001
	 05579E00	rot OFF	227814	0,001
	 09265E00	rot Aus	227810	0,001
	 05631E00	schwarz Aus	227811	0,001
	 16094E00	rot STOP	227804	0,001
 09268E00	blau RESET	227926	0,001	

Zubehör und Ersatzteile

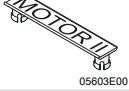
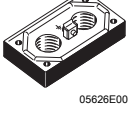
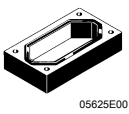
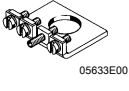
Benennung	Grafik	Beschreibung	Art. Nr.	Gewicht kg
Farbfilter	 17596E00	für Leuchtdrucktaster alle Farben verpackt	248684	0,001
Kappen	 17597E00	für Leuchtmelder alle Farben verpackt	248685	0,003
Zusammenbausatz	 05618E00	für den Zusammenbau von 2 Gehäusen Achtung! Gehäuse unten: Bohrung M25 in Seite C (oben) erforderlich Gehäuse oben: Bohrung M25 in Seite D (unten) erforderlich	130956	0,019
Anlagebezeichnungsschild	 05603E00	unbeschriftet; zum Aufstecken auf Gehäuse 8040; Formstoff; mit Einlegestreifen aus Papier	130673	0,032
Flansch aus Messing	 05628E00	Montage nur werkseitig möglich an Seiten C und D		
		Bohrungen gemäß Spezifikation (bis M20 x 1,5 sind 2 Gewinde möglich)	130961	0,280
		mit Gewinde 1 x M25 x 1,5	130962	0,280
		mit Gewinde 2 x M20 x 1,5	130965	0,280
Flansch aus Polyesterharz	 05625E00	Montage nur werkseitig möglich an Seiten C und D dunkelgrau		
		Gewinde gemäß Spezifikation	130964	0,900
		mit Gewinde 2 x M20 x 1,5	130971	0,050
		mit Gewinde 2 x M25 x 1,5	130969	0,001
Messingplatte	 05633E00	zur Erdung von Kabel- und Leitungseinführungen aus Metall Einbau an Seiten C und D möglich		
		Gewindebohrung M20 x 1,5	130711	0,042
		Gewindebohrung M25 x 1,5	130718	0,037
Bestellhinweis	Bei Verwendung von Abschließvorrichtungen (siehe Zubehör und Ersatzteile) muss als Zusatzinformation im Bestellformular ein Z angegeben und die Bestellnummer mit Klartext ergänzt werden. Beispiel: 8040/1180Z-03L24BA05 mit Abschließvorrichtung BG010			

E4

Bestellformular

Dieses Bestellformular dient als Kopiervorlage.

Gerät Nr. 1

	Bauhöhe	Baugröße	Kabel- und Leitungseinführung	Flansch	Zusatzinformation	-
8040/	[Redacted]					
	Einbauplatz 1	-	Einbauplatz 2	-	Einbauplatz 3	
	[Redacted]		[Redacted]		[Redacted]	
	Zusatzinformation					
	[Redacted]					

Gerät Nr. 2

ja nein

Kombination mit Gerät Nr. 1 [Redacted]

Bei der Kombination der Geräte erfolgt die Auswahl der Bohrungen und Flansche durch die Firma R. STAHL.

	Bauhöhe	Baugröße	Kabel- und Leitungseinführung	Flansch	Zusatzinformation	-
8040/	[Redacted]					
	Einbauplatz 1	-	Einbauplatz 2	-	Einbauplatz 3	
	[Redacted]		[Redacted]		[Redacted]	
	Zusatzinformation					
	[Redacted]					

Änderungen an technischen Daten, Abmessungen, Gewichten, Konstruktion und Produkten bleiben vorbehalten.
Die Abbildungen sind unverbindlich.