



- Vierfach zertifizierte Steuerkästen (NEC®, CE Code, ATEX, IECEx)
- Leichtes Gehäuse aus glasfaserverstärktem Polyester (GFK), hervorragend geeignet für korrosive Atmosphären
- Bietet eine Vielzahl von Drucktastern, Leuchtdrucktastern, Steuerungsschaltern und LEDs für unterschiedliche Konfigurationen
- Auf Wunsch kundenspezifische Steuerkästen mit verschiedenen Eingängen, Kontaktoptionen und zusätzlichen Zertifizierungen erhältlich

E4

MY R. STAHL 8040E



Das Befehlsgerätesystem der Reihe 8040 NEC® / CE Code von R. STAHL enthalten explosionsgeschützte Komponenten mit nicht-metallischen Gehäusen für ultimative Flexibilität, Sicherheit und Langlebigkeit in gefährlichen und aggressiven Umgebungen. Wählen Sie eine der Standardversionen oder kontaktieren Sie uns für eine kundenspezifische Lösung.























|                 | IECEx / ATEX |   |   |    |    |    |
|-----------------|--------------|---|---|----|----|----|
| Zone            | 0            | 1 | 2 | 20 | 21 | 22 |
| Installation in |              | • | • |    | •  | •  |

|                 | NEC® 500<br>CE Code Appendix J |   |          |   |           |   |
|-----------------|--------------------------------|---|----------|---|-----------|---|
|                 | Class I                        |   | Class II |   | Class III |   |
| Division        | 1                              | 2 | 1        | 2 | 1         | 2 |
| Installation in |                                | • |          | • |           | • |

|                 | CE Code Section 18 |   |   |          |    |    |
|-----------------|--------------------|---|---|----------|----|----|
|                 | NEC® 505           |   |   | NEC® 506 |    |    |
| Zone            | Class I            |   |   |          |    |    |
| Zone            | 0                  | 1 | 2 | 20       | 21 | 22 |
| Installation in |                    | • |   |          |    |    |

| Auswahltabelle                    |                                                   |                                   |                                                                   |                                   |                                                 |                                   |                                |          |         |
|-----------------------------------|---------------------------------------------------|-----------------------------------|-------------------------------------------------------------------|-----------------------------------|-------------------------------------------------|-----------------------------------|--------------------------------|----------|---------|
| Produktvariante Doppeldrucktaster |                                                   |                                   |                                                                   |                                   |                                                 |                                   |                                |          |         |
| Abbildung                         | Einbauplatz oben                                  | Einbauelement oben                | Einbauplatz Mitte                                                 | Einbauelement Mitte               | Einbauplatz unten                               | Einbauelement unten               | Produkt-Typ                    | Art. Nr. | Gewicht |
|                                   | -                                                 | -                                 | Doppeldrucktaster, "STOP"/rt - "START"/grün, mit Silikon Dichtung | Kontaktelement Öffner / Schließer | -                                               | -                                 | 8040/11E8X-23D08SA05           | 287008   | 754 g   |
| Produktvariante Drucktaster       |                                                   |                                   |                                                                   |                                   |                                                 |                                   |                                |          |         |
| Abbildung                         | Einbauplatz oben                                  | Einbauelement oben                | Einbauplatz Mitte                                                 | Einbauelement Mitte               | Einbauplatz unten                               | Einbauelement unten               | Produkt-Typ                    | Art. Nr. | Gewicht |
|                                   | -                                                 | -                                 | Drucktaster, grün - "START", mit Silikon Dichtung                 | Kontaktelement Öffner / Schließer | -                                               | -                                 | 8040/12E8X-01L12SA05           | 287018   | 716 g   |
|                                   | Drucktaster, grün - "START", mit Silikon Dichtung | Kontaktelement Öffner / Schließer | -                                                                 | -                                 | Drucktaster, rot - "STOP", mit Silikon Dichtung | Kontaktelement Öffner / Schließer | 8040/12E8X-01L12SA05-01L09SA05 | 287013   | 906 g   |
| Produktvariante LED-Leuchtmelder  |                                                   |                                   |                                                                   |                                   |                                                 |                                   |                                |          |         |
| Abbildung                         | Einbauplatz oben                                  | Einbauelement oben                | Einbauplatz Mitte                                                 | Einbauelement Mitte               | Einbauplatz unten                               | Einbauelement unten               | Produkt-Typ                    | Art. Nr. | Gewicht |
|                                   | -                                                 | -                                 | Leuchtmeldevor-satz, grün, mit Silikon Dichtung                   | LED Leuchtmelder                  | -                                               | -                                 | 8040/11E8X-54C02SA70           | 287010   | 738 g   |

| Auswahltabelle                                                                      |                                               |                    |                                                                    |                                |                                                                    |                                   |                                |          |         |
|-------------------------------------------------------------------------------------|-----------------------------------------------|--------------------|--------------------------------------------------------------------|--------------------------------|--------------------------------------------------------------------|-----------------------------------|--------------------------------|----------|---------|
| LED-Leuchtmelder und Doppeldrucktaster                                              |                                               |                    |                                                                    |                                |                                                                    |                                   |                                |          |         |
| Abbildung                                                                           | Einbauplatz oben                              | Einbauelement oben | Einbauplatz Mitte                                                  | Einbauelement Mitte            | Einbauplatz unten                                                  | Einbauelement unten               | Produkt-Typ                    | Art. Nr. | Gewicht |
|    | Leuchtmeldevorsatz, rot, mit Silikon Dichtung | LED Leuchtmelder   | -                                                                  | -                              | Doppeldrucktaster, "STOP"/rot - "START"/grün, mit Silikon Dichtung | Kontaktelement Öffner / Schließer | 8040/12E8X-54C01SA70-23D08SA05 | 287014   | 900 g   |
| LED-Leuchtmelder und Steuerschalter 2-polig mit Schalteinsatz 8008                  |                                               |                    |                                                                    |                                |                                                                    |                                   |                                |          |         |
| Abbildung                                                                           | Einbauplatz oben                              | Einbauelement oben | Einbauplatz Mitte                                                  | Einbauelement Mitte            | Einbauplatz unten                                                  | Einbauelement unten               | Produkt-Typ                    | Art. Nr. | Gewicht |
|    | Leuchtmeldevorsatz, rot, mit Silikon Dichtung | LED Leuchtmelder   | -                                                                  | -                              | Kleiner Griff, 0/OFF-I/ON (1x 90°), mit Silikon Dichtung           | Steuerschalter 002                | 8040/12E8X-54C01SA70-32G02SF01 | 287012   | 1.01 kg |
| Pilzsperrtaster                                                                     |                                               |                    |                                                                    |                                |                                                                    |                                   |                                |          |         |
| Abbildung                                                                           | Einbauplatz oben                              | Einbauelement oben | Einbauplatz Mitte                                                  | Einbauelement Mitte            | Einbauplatz unten                                                  | Einbauelement unten               | Produkt-Typ                    | Art. Nr. | Gewicht |
|    | -                                             | -                  | NOT-AUS Pilzsperrtaster 55, rot - (Drehfeil), mit Silikon Dichtung | Kontaktelement Öffner          | -                                                                  | -                                 | 8040/11E8X-15L07SA01           | 287005   | 744 g   |
|  | -                                             | -                  | NOT-AUS Pilzsperrtaster 55, rot - (Drehfeil), mit Silikon Dichtung | Kontaktelement Öffner / Öffner | -                                                                  | -                                 | 8040/12E8X-15L07SA03           | 287011   | 740 g   |
|  | -                                             | -                  | NOT-AUS Pilzsperrtaster, rot - (Drehfeil), Schutzkragen            | Kontaktelement Öffner / Öffner | -                                                                  | -                                 | 8040/11E8-C2494                | 290554   | 952 g   |
| Steuerschalter 2-polig mit Schalteinsatz 8008                                       |                                               |                    |                                                                    |                                |                                                                    |                                   |                                |          |         |
| Abbildung                                                                           | Einbauplatz oben                              | Einbauelement oben | Einbauplatz Mitte                                                  | Einbauelement Mitte            | Einbauplatz unten                                                  | Einbauelement unten               | Produkt-Typ                    | Art. Nr. | Gewicht |
|  | -                                             | -                  | Großer Griff, 0/OFF-I/ON (1x 90°), mit Silikon Dichtung            | Steuerschalter 002             | -                                                                  | -                                 | 8040/12E8X-36I02SF01           | 287028   | 795 g   |
|  | -                                             | -                  | Großer Griff, HAND-0-AUTO (2x 45°), mit Silikon Dichtung           | Steuerschalter 027             | -                                                                  | -                                 | 8040/12E8X-36I06SF12           | 287029   | 857 g   |
|  | -                                             | -                  | Großer Griff, LOCAL-REMOTE (1x 90°), mit Silikon Dichtung          | Steuerschalter 016             | -                                                                  | -                                 | 8040/12E8X-36I08SF05           | 287030   | 697 g   |

| Auswahltabelle                                                                      |                                                                                     |                                                                                     |                                                                                    |                                      |                   |                     |                      |          |         |
|-------------------------------------------------------------------------------------|-------------------------------------------------------------------------------------|-------------------------------------------------------------------------------------|------------------------------------------------------------------------------------|--------------------------------------|-------------------|---------------------|----------------------|----------|---------|
| Produktvariante                                                                     |                                                                                     |                                                                                     |                                                                                    |                                      |                   |                     |                      |          |         |
| Wahlschalter mit Kontaktelementen 8082                                              |                                                                                     |                                                                                     |                                                                                    |                                      |                   |                     |                      |          |         |
| Abbildung                                                                           | Einbauplatz oben                                                                    | Einbauelement oben                                                                  | Einbauplatz Mitte                                                                  | Einbauelement Mitte                  | Einbauplatz unten | Einbauelement unten | Produkt-Typ          | Art. Nr. | Gewicht |
|    | -                                                                                   | -                                                                                   | Kleiner Griff, rastend/rastend, 0/OFF-I/ON (1x 60°), mit Silikon Dichtung          | Kontaktelement Schließer / Schließer | -                 | -                   | 8040/11E8X-26M01SA04 | 287007   | 764 g   |
|    | -                                                                                   | -                                                                                   | Kleiner Griff, rastend/rastend/rastend, HAND-0-AUTO (2x 60°), mit Silikon Dichtung | Kontaktelement Schließer / Schließer | -                 | -                   | 8040/11E8Z-26M03SA04 | 287024   | 746 g   |
| IEC                                                                                 |                                                                                     |                                                                                     |                                                                                    |                                      |                   |                     |                      | Art. Nr. |         |
|    |    |    | 8040/114-Y150                                                                      | 8040/11E8X-15L07SA01                 | 287005            |                     |                      |          |         |
|    |    |    | 8040/114-O2MN1                                                                     | 8040/11E8X-26M01SA04                 | 287007            |                     |                      |          |         |
|  |  |  | 8040/114-U2312                                                                     | 8040/11E8X-23D08SA05                 | 287008            |                     |                      |          |         |
|  |  |  | 8040/114-PLR0                                                                      | 8040/11E8X-54C01SA70                 | 287009            |                     |                      |          |         |
|  |  |  | 8040/114-PLG0                                                                      | 8040/11E8X-54C02SA70                 | 287010            |                     |                      |          |         |
|  |  |  | 8040/124-C150                                                                      | 8040/12E8X-15L07SA03                 | 287011            |                     |                      |          |         |
|  |  |  | 8040/224-PLR0-N021                                                                 | 8040/12E8X-54C01SA70-32G02SF01       | 287012            |                     |                      |          |         |





| IEC |      | Art. Nr.                                                            |
|-----|------|---------------------------------------------------------------------|
|     | <br> | 8040/224-U011-U012      8040/12E8X-01L12SA05-01L09SA05      287013  |
|     | <br> | 8040/224-PLR0-U2312      8040/12E8X-54C01SA70-23D08SA05      287014 |
|     | <br> | 8040/124-PLR0      8040/12E8X-54C01SA70      287017                 |
|     | <br> | 8040/124-U011      8040/12E8X-01L12SA05      287018                 |
|     | <br> | 8040/114-U2MN4      8040/11E8Z-26M01SA05      287023                |
|     | <br> | 8040/114-O3MMN3      8040/11E8Z-26M03SA04      287024               |
|     | <br> | 8040/124-L021      8040/12E8X-36I02SF01      287028                 |
|     | <br> | 8040/124-L273      8040/12E8X-36I06SF12      287029                 |
|     | <br> | 8040/124-L164      8040/12E8X-36I08SF05      287030                 |
|     | <br> | 8040/114-C100-LK03      8040/11E8-C2494      290554                 |

### Technische Daten



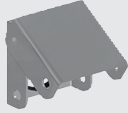



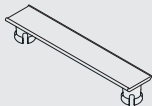

#### Explosionsschutz

|                             |                                                                                                                                      |
|-----------------------------|--------------------------------------------------------------------------------------------------------------------------------------|
| Geltungsbereich             | Europäische Union (ATEX)<br>Kanada<br>IECEX<br>USA                                                                                   |
| Bescheinigung ULus          | E182378V1S5                                                                                                                          |
| Kennzeichnung ULus          | Class I, Div. 2, Groups A,B,C,D<br>Class II, III, Div. 2, Groups F,G<br>Class I, Zone 1, AEx db eb IIC T6<br>Enclosure Type 3, 4, 4X |
| Bescheinigung cUL           | E182378V1S5                                                                                                                          |
| Kennzeichnung cUL           | Ex db eb IIC T6<br>Class I, Div. 2, Groups A,B,C,D<br>Class II, III, Div. 2, Groups F,G<br>Enclosure Type 3, 4, 4X                   |
| IECEX Gasexplosionsschutz   | Ex db eb IIC T6 Gb                                                                                                                   |
| IECEX Staubexplosionsschutz | Ex tb IIIC T80 °C Db                                                                                                                 |
| ATEX Gasexplosionsschutz    | II 2 G Ex db eb IIC T6 Gb                                                                                                            |

| Technische Daten               |                                                                                                                                              |
|--------------------------------|----------------------------------------------------------------------------------------------------------------------------------------------|
| <b>Explosionsschutz</b>        |                                                                                                                                              |
| Bescheinigungen                | ATEX (PTB), Brasilien (ULB), IECEx (PTB), Indien (PESO), Korea (KGS), Taiwan (ITRI), USA (UL), Volksrepublik China (NEPSI)                   |
| Schiffszulassung               | DNV                                                                                                                                          |
| Hinweis                        | Produktkennzeichnung für Standardausführungen nach NEC®, CE Code, ATEX und IECEx. Für weitere Zertifizierungen wenden Sie sich bitte an uns. |
| <b>Elektrische Daten</b>       |                                                                                                                                              |
| Bemessungsbetriebsspannung AC  | 550 V                                                                                                                                        |
| Bemessungsbetriebsstrom        | 10 A                                                                                                                                         |
| <b>Umgebungsbedingungen</b>    |                                                                                                                                              |
| Umgebungstemperatur            | -76 °F ... +104 °F                                                                                                                           |
| Umgebungstemperatur            | -60 °C ... 40 °C                                                                                                                             |
| <b>Mechanische Daten</b>       |                                                                                                                                              |
| Gehäuse Typ (UL50 & UL50E)     | 3, 4, 4X                                                                                                                                     |
| Schutzart IP (IEC 60529)       | IP66                                                                                                                                         |
| Gehäusematerial                | Polyesterharz, glasfaserverstärkt                                                                                                            |
| Dichtung                       | Silikon, geschäumt                                                                                                                           |
| Silikonfrei                    | Nein                                                                                                                                         |
| Deckelbefestigung              | mit unverlierbaren Schrauben, M4 Edelstahlschrauben                                                                                          |
| Anschlussquerschnitt max.      | 2,5 mm <sup>2</sup>                                                                                                                          |
| Hinweis                        | Betätigungsvorsatz und Verschraubung standard mit Silikon. Silikonfrei nur auf Anfrage                                                       |
| <b>Komponenten</b>             |                                                                                                                                              |
| Flansche und Platten           | Metallplatte, unten                                                                                                                          |
| Kabelverschraubungen           | NPT 3/4                                                                                                                                      |
| Einführungstyp                 | CMP                                                                                                                                          |
| Einführung 1 Art               | Metalladapter                                                                                                                                |
| Einführung 1                   | NPT 3/4"                                                                                                                                     |
| Metalleinführung möglich 1     | Ja                                                                                                                                           |
| Weitere Varianten auf Anfrage. |                                                                                                                                              |

| Zubehör                                                                             |                                                  |          |         |
|-------------------------------------------------------------------------------------|--------------------------------------------------|----------|---------|
| Abbildung                                                                           | Beschreibung                                     | Art. Nr. | Gewicht |
| <b>Abschließvorrichtungen</b>                                                       |                                                  |          |         |
|  | 8602C3-753 für unbetätigten Drucktaster BG001    | 244870   | 90 g    |
|  | 8602C3-755 für unbetätigten Drucktaster BG001    | 244872   | 90 g    |
|  | 8602C3-754 für betätigten Drucktaster BG001      | 244871   | 90 g    |
| <b>Doppeldrucktaster BG023</b>                                                      |                                                  |          |         |
|  | schwarz<br>Fronttafeleinbau<br>Silikonfrei: Nein | 244639   | 45 g    |

| Zubehör                                                                             |                                                                                                                                                                                                                                                                                                                                                                                                                                                                          |          |         |  |
|-------------------------------------------------------------------------------------|--------------------------------------------------------------------------------------------------------------------------------------------------------------------------------------------------------------------------------------------------------------------------------------------------------------------------------------------------------------------------------------------------------------------------------------------------------------------------|----------|---------|--|
| Abbildung                                                                           | Beschreibung                                                                                                                                                                                                                                                                                                                                                                                                                                                             | Art. Nr. | Gewicht |  |
| <b>Drehgriff Maxi<br/>BG736</b>                                                     |                                                                                                                                                                                                                                                                                                                                                                                                                                                                          |          |         |  |
|    | 8602C3-736-S-XXX-E08<br>Ø 64 mm<br>Farbe Griff: Schwarz<br>Farbe Schutzkragen: Schwarz<br>Fronttafeleinbau<br>-60 °C ... 70 °C<br>Silikonfrei: Nein<br>Abschließbarkeit (max. 3-fach) kann durch beiliegende Verschlusssteile selbst bestimmt werden.<br>Abschließbare Griffposition: nicht festgelegt.<br>In den unmontierten Baugruppen ist das Standardschild 0/OFF-I/ON und das lange Kupplungsteil beigelegt.<br>Andere Schilder müssen zusätzlich bestellt werden. | 318418   | 71 g    |  |
| <b>Drehgriff, klein</b>                                                             |                                                                                                                                                                                                                                                                                                                                                                                                                                                                          |          |         |  |
|    | Durchmesser 39 mm, nicht abschließbar, 90°-Stellung<br>Dichtung: Silikon, bis -60 °C                                                                                                                                                                                                                                                                                                                                                                                     | 264002   | 40 g    |  |
| <b>Drehgriff, klein nicht abschließbar<br/>BG726</b>                                |                                                                                                                                                                                                                                                                                                                                                                                                                                                                          |          |         |  |
|   | Ø 39 mm<br>schwarz<br>Bezeichnungsschild: 0/OFF - I/ON<br>Anzahl der Schaltstellungen: 2<br>Abschließbar in: nicht abschließbar<br>Fronttafeleinbau<br>Schaltfunktion: rastend / rastend<br>Silikonfrei: Nein                                                                                                                                                                                                                                                            | 244647   | 40 g    |  |
|  | Ø 39 mm<br>schwarz<br>Bezeichnungsschild: I - 0 - II<br>Anzahl der Schaltstellungen: 3<br>Abschließbar in: nicht abschließbar<br>Fronttafeleinbau<br>Schaltfunktion: rastend / rastend / rastend<br>Silikonfrei: Nein                                                                                                                                                                                                                                                    | 244649   | 40 g    |  |
| <b>Drucktaster<br/>BG001</b>                                                        |                                                                                                                                                                                                                                                                                                                                                                                                                                                                          |          |         |  |
|  | Ø 39 mm<br>schwarz<br>Bezeichnungsschild: schwarz, Leerschild ohne Text<br>Fronttafeleinbau<br>Silikonfrei: Nein                                                                                                                                                                                                                                                                                                                                                         | 223692   | 34 g    |  |
| <b>Leuchtmeldervorsatz<br/>BG054</b>                                                |                                                                                                                                                                                                                                                                                                                                                                                                                                                                          |          |         |  |
|  | Durchmesser 39 mm<br>alle Farben<br>Silikonfrei: Nein                                                                                                                                                                                                                                                                                                                                                                                                                    | 223123   | 24 g    |  |
| <b>Pilzsperrtaster 55 mm NOT-AUS<br/>BG015</b>                                      |                                                                                                                                                                                                                                                                                                                                                                                                                                                                          |          |         |  |
|  | Ø 55 mm<br>gelb/rot<br>Bezeichnungsschild: mit gelbem Unterlegschild<br>Fronttafeleinbau<br>Silikonfrei: Nein                                                                                                                                                                                                                                                                                                                                                            | 244637   | 55 g    |  |
| <b>Schutzkragen</b>                                                                 |                                                                                                                                                                                                                                                                                                                                                                                                                                                                          |          |         |  |
|  | 8602C3-751 Kunststoff / gelb für Pilzschlüsseltaster / Pilzsperrtaster Ø 39<br>BG006, BG009, BG010, BG012                                                                                                                                                                                                                                                                                                                                                                | 257708   | 20 g    |  |

| Zubehör                                                                             |                                                                                                                                                                                                                                                        |          |         |
|-------------------------------------------------------------------------------------|--------------------------------------------------------------------------------------------------------------------------------------------------------------------------------------------------------------------------------------------------------|----------|---------|
| Abbildung                                                                           | Beschreibung                                                                                                                                                                                                                                           | Art. Nr. | Gewicht |
| <b>Zylinderschloss</b>                                                              |                                                                                                                                                                                                                                                        |          |         |
|    | zum Abschließen (Bügel Ø 3)                                                                                                                                                                                                                            | 107115   | 20 g    |
| <b>Ersatzteile</b>                                                                  |                                                                                                                                                                                                                                                        |          |         |
| Abbildung                                                                           | Beschreibung                                                                                                                                                                                                                                           | Art. Nr. | Gewicht |
| <b>Anlagenbezeichnungsschild</b>                                                    |                                                                                                                                                                                                                                                        |          |         |
|    | unbeschriftet<br>zum Aufstecken auf Gehäuse 8040; Formstoff;<br>mit Einlegestreifen aus Papier                                                                                                                                                         | 130673   | 32 g    |
| <b>Bezeichnungsschilder Set für BG001, BG023</b>                                    |                                                                                                                                                                                                                                                        |          |         |
|    | Tastenschild Set beinhaltet 9 Schilder<br>6x Leerschild ohne Text in den Farben rot, grün, weiß, blau, gelb, schwarz<br>1x Schild in der Farbe rot, Text: STOP<br>1x Schild in der Farbe grün, Text: START<br>1x Schild in der Farbe blau, Text: RESET | 321791   | 4 g     |
| <b>Kappen für BG054</b>                                                             |                                                                                                                                                                                                                                                        |          |         |
|  | für Leuchtmelder, alle Farben verpackt                                                                                                                                                                                                                 | 248685   | 10 g    |
| <b>Schilder Set für BG732</b>                                                       |                                                                                                                                                                                                                                                        |          |         |
|  | Schilder Set beinhaltet 3 Schilder Ø 30,8 mm<br>1x Schild mit Text HAND-0-AUTO<br>1x Schild mit Text LOCAL-REMOTE<br>1x Schild unbeschriftet                                                                                                           | 321792   | 4 g     |
| <b>Schildträger</b>                                                                 |                                                                                                                                                                                                                                                        |          |         |
|  | Gr. 1, ohne Einlegeschild, Beschriftung 1-zeilig<br>für Betätigungsvorsätze Ø 39                                                                                                                                                                       | 223566   | 2 g     |
|  | Gr. 2, ohne Einlegeschild, Beschriftung 1- oder 2-zeilig<br>für Betätigungsvorsätze Ø 39                                                                                                                                                               | 223567   | 2 g     |
|  | Gr. 3, ohne Einlegeschild, Beschriftung 1-, 2- oder 3-zeilig<br>für Betätigungsvorsätze Ø 39                                                                                                                                                           | 223568   | 2 g     |
| <b>Spezialschlüssel</b>                                                             |                                                                                                                                                                                                                                                        |          |         |
|  | zum Festziehen der Kunststoffgegenmutter                                                                                                                                                                                                               | 169101   | 30 g    |

Maßzeichnung (alle Maße in mm [Zoll]) – Änderungen vorbehalten

E4

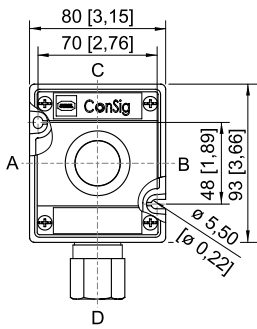

ConSig 8040/11E

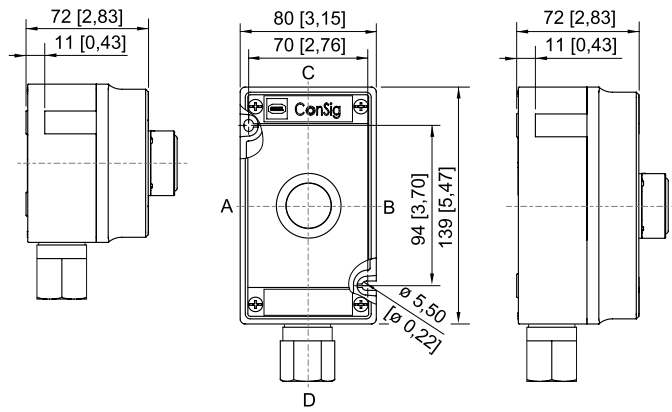

ConSig 8040/12E