



- Flexibel: modularer Aufbau und 3 Größen ermöglichen kundenspezifische Ausführungen
- Leichtes Gehäuse aus glasfaserverstärktem Polyesterharz (GRP), geeignet für Schiffsindustrie und Offshore

E4





MY R. STAHL 8040B



Mit dem Befehlsgerätesystem der Reihe 8040 von R. STAHL fassen Sie Befehlsgeräte übersichtlich zusammen. Die 3 kombinierbaren Baugrößen und der modulare Aufbau bieten Flexibilität. Zur Wahl stehen eine Standardausführung und individuelle Varianten.

	IECEx / ATEX					
Zone	0	1	2	20	21	22
Installation in		•	•		•	•

Auswahltable									
Produktvariante									
Doppeldrucktaster									
Abbildung	Einbauplatz oben	Einbauelement oben	Einbauplatz Mitte	Einbauelement Mitte	Einbauplatz unten	Einbauelement unten	Produkt-Typ	Art. Nr.	Gewicht
	-	-	Doppeldrucktaster, rot "0", grün "I"	Kontaktelement Öffner / Schließer	-	-	8040/1180X-23D01SA05	130825	400 g
Produktvariante									
Drucktaster									
Abbildung	Einbauplatz oben	Einbauelement oben	Einbauplatz Mitte	Einbauelement Mitte	Einbauplatz unten	Einbauelement unten	Produkt-Typ	Art. Nr.	Gewicht
	-	-	Drucktaster, rot "0", grün "I"	Kontaktelement Öffner / Schließer	-	-	8040/1180X-01L50SA05	130686	370 g
Produktvariante									
Drucktaster (2x)									
Abbildung	Einbauplatz oben	Einbauelement oben	Einbauplatz Mitte	Einbauelement Mitte	Einbauplatz unten	Einbauelement unten	Produkt-Typ	Art. Nr.	Gewicht
	Drucktaster, grün - "I"	Kontaktelement Öffner / Schließer	-	-	Drucktaster, rot - "0"	Kontaktelement Öffner / Schließer	8040/1280X-01L13SA05-01L08SA05	130692	460 g

Auswahltabelle									
Drucktaster (3x)									
Abbildung	Einbauplatz oben	Einbauelement oben	Einbauplatz Mitte	Einbauelement Mitte	Einbauplatz unten	Einbauelement unten	Produkt-Typ	Art. Nr.	Gewicht
	Drucktaster, grün - "I"	Kontaktelement Öffner / Schließer	Drucktaster, rot - "0"	Kontaktelement Öffner / Schließer	Drucktaster, grün - "II"	Kontaktelement Öffner / Schließer	8040/1380X-01L13SA05-01L08SA05-01L15SA05	130861	580 g
		Kontaktelement Schließer	Drucktaster, rot - "0"	Kontaktelement Öffner	Drucktaster, grün - "II"	Kontaktelement Schließer	8040/1380X-01L13SA02-01L08SA01-01L15SA02	130908	680 g
LED Leuchtdrucktaster und Wahlschalter mit Kontaktelement 8082									
Abbildung	Einbauplatz oben	Einbauelement oben	Einbauplatz Mitte	Einbauelement Mitte	Einbauplatz unten	Einbauelement unten	Produkt-Typ	Art. Nr.	Gewicht
	LED Leuchtdrucktaster, klar, mit Silikon Dichtung	Kontaktelement Schließer / LED / Öffner	-	-	Kleiner Griff, rastend/rastend/rastend, I-0-II (2x 60°), mit Silikon Dichtung	Kontaktelement Schließer / Schließer	8040/1280-K0273	244317	525 g
LED Leuchtmelder und Wahlschalter mit Steuerschalter 8008									
Abbildung	Einbauplatz oben	Einbauelement oben	Einbauplatz Mitte	Einbauelement Mitte	Einbauplatz unten	Einbauelement unten	Produkt-Typ	Art. Nr.	Gewicht
	Leuchtmeldevorsatz, rot, mit Silikon Dichtung	LED Leuchtmelder	-	-	Großer Griff, 0-I, mit Silikon Dichtung	Steuerschalter 002	8040/1391-K0359	268151	467 g
LED-Leuchtdrucktaster									
Abbildung	Einbauplatz oben	Einbauelement oben	Einbauplatz Mitte	Einbauelement Mitte	Einbauplatz unten	Einbauelement unten	Produkt-Typ	Art. Nr.	Gewicht
	-	-	LED Leuchtdrucktaster, alle Farben	Kontaktelement Schließer / LED / Öffner	-	-	8040/1180X-35C06SA45	130828	400 g
LED-Leuchtmelder									
Abbildung	Einbauplatz oben	Einbauelement oben	Einbauplatz Mitte	Einbauelement Mitte	Einbauplatz unten	Einbauelement unten	Produkt-Typ	Art. Nr.	Gewicht
	-	-	Leuchtmeldevorsatz, klar	LED Leuchtmelder	-	-	8040/1180X-54C03SA70	130721	410 g
	-	-	Leuchtmeldevorsatz, alle Farben	LED Leuchtmelder	-	-	8040/1180X-54C06SXXX	130890	350 g
LED-Leuchtmelder (2x)									
Abbildung	Einbauplatz oben	Einbauelement oben	Einbauplatz Mitte	Einbauelement Mitte	Einbauplatz unten	Einbauelement unten	Produkt-Typ	Art. Nr.	Gewicht
	Leuchtmeldevorsatz, rot, mit Silikon Dichtung	LED Leuchtmelder	-	-	Leuchtmeldevorsatz, rot, mit Silikon Dichtung	LED Leuchtmelder	8040/1280X-54C01SA70-54C01SA70	223293	383 g

Auswahltable									
Produktvariante LED-Leuchtmelder und 2 Drucktaster									
Abbildung	Einbauplatz oben	Einbauelement oben	Einbauplatz Mitte	Einbauelement Mitte	Einbauplatz unten	Einbauelement unten	Produkt-Typ	Art. Nr.	Gewicht
	Leuchtmeldevor-satz, alle Farben	LED Leucht-melder	Drucktaster, grün - "I"	Kontaktelement Öffner / Schließer	Drucktaster, rot - "0"	Kontaktelement Öffner / Schließer	8040/1380X-54C06SA70-01L13SA05-01L08SA05	130900	640 g
	Leuchtmeldevor-satz, klar	LED Leucht-melder	Drucktaster, grün - "I"	Kontaktelement Öffner / Schließer	Drucktaster, rot - "0"	Kontaktelement Öffner / Schließer	8040/1380X-54C03SA70-01L13SA05-01L08SA05	130702	680 g
Produktvariante LED-Leuchtmelder und Doppeldrucktaster									
Abbildung	Einbauplatz oben	Einbauelement oben	Einbauplatz Mitte	Einbauelement Mitte	Einbauplatz unten	Einbauelement unten	Produkt-Typ	Art. Nr.	Gewicht
	Leuchtmeldevor-satz, alle Farben	LED Leucht-melder	-	-	Doppeldruck-taster, rot "0", grün "I"	Kontaktelement Öffner / Schließer	8040/1280X-54C06SXXX-23D01SA05	130898	540 g
Produktvariante LED-Leuchtmelder und Drucktaster									
Abbildung	Einbauplatz oben	Einbauelement oben	Einbauplatz Mitte	Einbauelement Mitte	Einbauplatz unten	Einbauelement unten	Produkt-Typ	Art. Nr.	Gewicht
	Leuchtmeldevor-satz, alle Farben	LED Leucht-melder	-	-	Drucktaster, rot - "0"	Kontaktelement Öffner / Schließer	8040/1280X-54C06SA70-01L08SA05	130852	460 g
Produktvariante LED-Leuchtmelder, Doppeldrucktaster und Pilzschlüsseltaster									
Abbildung	Einbauplatz oben	Einbauelement oben	Einbauplatz Mitte	Einbauelement Mitte	Einbauplatz unten	Einbauelement unten	Produkt-Typ	Art. Nr.	Gewicht
	Leuchtmeldevor-satz, alle Farben	LED Leucht-melder	Doppeldruck-taster, rot "0", grün "I"	Kontaktelement Öffner / Schließer	NOT-AUS Pilz-schlüsseltaster	Kontaktelement Öffner / Schließer	8040/1380X-54C06SA70-23D01SA05-09XXXSA05	130903	750 g
Produktvariante Pilzdrucktaster									
Abbildung	Einbauplatz oben	Einbauelement oben	Einbauplatz Mitte	Einbauelement Mitte	Einbauplatz unten	Einbauelement unten	Produkt-Typ	Art. Nr.	Gewicht
	-	-	Pilzdrucktaster, schwarz - "I"	Kontaktelement Öffner / Schließer	-	-	8040/1180X-03L24SA05	130813	400 g
Produktvariante Pilzschlüsseltaster									
Abbildung	Einbauplatz oben	Einbauelement oben	Einbauplatz Mitte	Einbauelement Mitte	Einbauplatz unten	Einbauelement unten	Produkt-Typ	Art. Nr.	Gewicht
	-	-	NOT-AUS Pilz-schlüsseltaster	Kontaktelement Öffner / Schließer	-	-	8040/1180X-09XXXSA05	130665	450 g

Auswahltabelle									
Pilzsperrtaster									
Abbildung	Einbauplatz oben	Einbauelement oben	Einbauplatz Mitte	Einbauelement Mitte	Einbauplatz unten	Einbauelement unten	Produkt-Typ	Art. Nr.	Gewicht
	-	-	NOT-AUS Pilzsperrtaster, rot - (Drehpfeil)	Kontaktelement Öffner	-	-	8040/1170X-10L07SA01	130740	406 g
	-	-	NOT-AUS Pilzsperrtaster, rot - (Drehpfeil), mit Silikon Dichtung	Kontaktelement Öffner / Schließer	-	-	8040/1198-K0257	241822	221 g
	-	-	NOT-AUS Pilzsperrtaster, rot - (Drehpfeil)	Kontaktelement Öffner / Schließer	-	-	8040/1180X-10L07SA05	130679	400 g
	-	-	NOT-AUS Pilzsperrtaster, rot - (Drehpfeil), mit Silikon Dichtung	Kontaktelement Öffner / Öffner / Öffner	-	-	8040/1180X-10L07SA06	244092	383 g
	-	-	NOT-AUS Pilzsperrtaster, rot - (Drehpfeil)	Kontaktelement Öffner / Schließer / Öffner	-	-	8040/1180X-10L07SA08	130819	410 g
	-	-	NOT-AUS Pilzsperrtaster 55, rot - (Drehpfeil)	Kontaktelement Öffner / Schließer	-	-	8040/1180X-15L07SA05	130816	400 g
Schlüsselschalter									
Abbildung	Einbauplatz oben	Einbauelement oben	Einbauplatz Mitte	Einbauelement Mitte	Einbauplatz unten	Einbauelement unten	Produkt-Typ	Art. Nr.	Gewicht
	-	-	Schlüsselschalter, rastend/rastend	Kontaktelement Öffner / Schließer	-	-	8040/1180X-08M01SA05	130902	450 g
	-	-	Schlüsselschalter, rastend/rastend/rastend	Kontaktelement Schließer / Schließer	-	-	8040/1180X-08M03SA04	130822	450 g
Wahlschalter mit Kontaktelement 8082									
Abbildung	Einbauplatz oben	Einbauelement oben	Einbauplatz Mitte	Einbauelement Mitte	Einbauplatz unten	Einbauelement unten	Produkt-Typ	Art. Nr.	Gewicht
	-	-	Kleiner Griff, rastend/rastend, 0/OFF-I/ON (1x 60°)	Kontaktelement Öffner / Schließer	-	-	8040/1180X-26M01SA05	130834	420 g
	-	-	Kleiner Griff, rastend/rastend/rastend, I-0-II (2x 60°)	Kontaktelement Schließer / Schließer	-	-	8040/1180X-26M03SA04	130837	420 g
Wahlschalter mit Steuerschalter 8008									
Abbildung	Einbauplatz oben	Einbauelement oben	Einbauplatz Mitte	Einbauelement Mitte	Einbauplatz unten	Einbauelement unten	Produkt-Typ	Art. Nr.	Gewicht
	-	-	Kleiner Griff, 0/OFF-I/ON (1x 90°), mit Silikon Dichtung	Steuerschalter 002	-	-	8040/1178X-34H2SF01	244311	327 g

Technische Daten	
Ausführung	
Explosionsschutz	
IECEX Gasexplosionsschutz	Ex db eb IIC T6 / T5 Gb
IECEX Staubexplosionsschutz	Ex tb IIIC T80 °C / T95 °C Db
ATEX Gasexplosionsschutz	Ⓜ II 2 G Ex db eb IIC T6 / T5 Gb
ATEX Staubexplosionsschutz	Ⓜ II 2 D Ex tb IIIC T80 °C / T95 °C Db
Bescheinigungen	ATEX (PTB), Brasilien (ULB), IECEX (PTB), Indien (PESO), Kanada (UL), Korea (KGS), Taiwan (ITRI), USA (UL), Volksrepublik China (NEPSI)
Hinweis	Produktkennzeichnung kann abweichend sein. Seriengeräte sind mit ATEX und IECEX gekennzeichnet.
Elektrische Daten	
Bemessungsbetriebsspannung AC	550 V
Bemessungsbetriebsstrom	10 A (T6)
Umgebungsbedingungen	
Umgebungstemperatur	-60 °C ... +40 °C (T6) -60 °C ... +55 °C (T5)
Mechanische Daten	
Schutzart IP (IEC 60529)	IP66
Gehäusematerial	Polyesterharz, glasfaserverstärkt
Dichtung	Silikon, geschäumt
Silikonfrei	Nein
Deckelbefestigung	mit unverlierbaren Schrauben, M4 Edelstahlschrauben
Anschlussquerschnitt max.	2,5 mm ²
Hinweis	Betätigungsvorsatz und Verschraubung standard mit Silikon. Silikonfrei nur auf Anfrage

Technische Daten – Komponenten für Befehlsgeräte Reihe 8040







Ausführung	Reihe 8008 Steuerschalter			
	Bemessungsbetriebsspannung AC	690 V		
	Bemessungsbetriebsspannung DC	230 V		
	Gebrauchskategorie	AC-1	16 A	690 V
		AC-3	16 A	690 V (Lasttrennschalter 8008/2-6)
		AC-15	16 A	415 V
		DC-1	10 A	220 V (3 Strombahnen in Reihe)
Betriebstemperatur	T6 bei 16 A: -60 ... +60 °C			

Ausführung	Reihe 8082 Kontaktelement für Tragschienenmontage			
	Bemessungsbetriebsspannung	max. 500 V		
	Umgebungstemperatur	-60 °C ... +70 °C (T6)		
	Bemessungsbetriebsgrenzwerte bezogen auf die Gebrauchskategorie	AC-12	10 A	250 V
			7,5 A	400 V
			5 A	550 V
		AC-15	10 A	110 V
			6 A	250 V
			4 A	400 V
DC-13	6 A	60 V		
	2,5 A*	110 V		
	1 A*	230 V		
	* (zwei Kontaktelemente in Reihe)			
Bemessungsbetriebsstrom	für Gold-Kontakte	10 ... 150 mA		
	für Silber-Nickel-Kontakte	> 150 mA		
	Hinweis: für Offshore und korrosive Umgebungen empfehlen wir den Einsatz der Kontaktelemente der Reihe 8208			

Ausführung	Reihe 8405 Strommesser	
	Bemessungsbetriebsspannung	max. 500 V
	Umgebungstemperatur	-40 °C ... +40 °C (IIC T6) -40 °C ... +55 °C (T5) -40 °C ... +70 °C (T4)
	Genauigkeit	Klasse 2,5









Ausführung	Reihe 8010 Leuchtmelder	
	Bemessungsbetriebsspannung	Ex e: 12 ... 240 V, AC / DC (± 10 %) Ex i: 10,8 ... 30 V DC
	Bemessungsbetriebsstrom I _e	Ex i: max. 15 mA
	Bemessungsbetriebsleistung	max. 1 W
	Frequenzbereich	0 ... 60 Hz

Zubehör			
Abbildung	Beschreibung	Art. Nr.	Gewicht
Doppeldrucktaster BG023			
	schwarz Fronttafeleinbau Silikonfrei: Nein	244639	45 g
Drehgriff, klein nicht abschließbar BG726			
	Ø 39 mm schwarz Bezeichnungsschild: 0/OFF - I/ON Anzahl der Schaltstellungen: 2 Abschließbar in: nicht abschließbar Fronttafeleinbau Schaltfunktion: rastend / rastend Silikonfrei: Nein	244647	40 g
	Ø 39 mm schwarz Bezeichnungsschild: I - 0 - II Anzahl der Schaltstellungen: 3 Abschließbar in: nicht abschließbar Fronttafeleinbau Schaltfunktion: rastend / rastend / rastend Silikonfrei: Nein	244649	40 g
Drehgriff, klein, abschließbar BG734			
	Durchmesser 39 mm, 1fach abschließbar, 90°-Stellung Dichtung: Silikon, bis -60 °C	227360	40 g
Drucktaster BG001			
	Ø 39 mm schwarz Bezeichnungsschild: schwarz, Leerschild ohne Text Fronttafeleinbau Silikonfrei: Nein	223692	34 g
Ersatzschlüssel			
	Schließung MS1	107109	8 g
Leuchtdrucktaster tastend BG735			
	Ø 39 mm schwarz Fronttafeleinbau alle Farben Silikonfrei: Nein	244655	35 g
Leuchtmeldervorsatz BG054			
	Durchmesser 39 mm alle Farben Silikonfrei: Nein	223123	24 g

Zubehör				
Abbildung	Beschreibung	Art. Nr.	Gewicht	
Pilzdrucktaster schwarz BG003				
	Ø 39 mm schwarz Bezeichnungsschild: schwarz, Leerschild ohne Text Fronttafeleinbau Silikonfrei: Nein	244564	50 g	
Pilzschlüsseltaster NOT-AUS BG009				
	Ø 39 mm gelb/rot Bezeichnungsschild: mit gelbem Unterlegschild Schließung: MS1 Fronttafeleinbau Silikonfrei: Nein	223694	75 g	
Pilzsperrtaster 55 mm NOT-AUS BG015				
	Ø 55 mm gelb/rot Bezeichnungsschild: mit gelbem Unterlegschild Fronttafeleinbau Silikonfrei: Nein	244637	55 g	
Pilzsperrtaster NOT-AUS BG010				
	Ø 39 mm gelb/rot Bezeichnungsschild: mit gelbem Unterlegschild Fronttafeleinbau Silikonfrei: Nein	223698	50 g	
Schlüsselschaltervorsatz BG008				
	Ø 39 mm schwarz Schließung: MS1 Anzahl der Schaltstellungen: 2 Fronttafeleinbau Schaltfunktion: rastend / rastend Silikonfrei: Nein	244574	50 g	
	Ø 39 mm schwarz Schließung: MS1 Anzahl der Schaltstellungen: 3 Fronttafeleinbau Schaltfunktion: rastend / rastend / rastend Silikonfrei: Nein	244633	50 g	
Zylinderschloss				
	zum Abschießen (Bügel Ø 3)	107115	15 g	

Ersatzteile				
Abbildung	Beschreibung	Art. Nr.	Gewicht	
Abschließvorrichtungen				
	8602C3-752 für betätigten Pilzsperrtaster BG010, BG012	244869	90 g	
	8602C3-753 für unbetätigten Drucktaster BG001	244870	90 g	

Ersatzteile			
Abbildung	Beschreibung	Art. Nr.	Gewicht
Abschließvorrichtungen			
	8602C3-758 für unbetätigten Pilzsperrtaster BG010, BG012	244874	90 g
	8602C3-756 für betätigten Pilzsperrtaster BG010, BG012	244873	90 g
	8602C3-755 für unbetätigten Drucktaster BG001	244872	90 g
	8602C3-754 für betätigten Drucktaster BG001	244871	90 g
Anlagenbezeichnungsschild			
	unbeschriftet zum Aufstecken auf Gehäuse 8040; Formstoff; mit Einlegestreifen aus Papier	130673	32 g
Bezeichnungsschilder für Drucktaster und Wahlschalter			
	rot Text: O	227740	1 g
	grün Text: I	227750	1 g
Bezeichnungsschilder Set für BG001, BG023			
	Tastenschild Set beinhaltet 9 Schilder 6x Leerschild ohne Text in den Farben rot, grün, weiß, blau, gelb, schwarz 1x Schild in der Farbe rot, Text: STOP 1x Schild in der Farbe grün, Text: START 1x Schild in der Farbe blau, Text: RESET	321791	4 g
Drehgriff Maxi BG736			
	8602C3-736-S-XXX-E08 Ø 64 mm Farbe Griff: Schwarz Farbe Schutzkragen: Schwarz Fronttafeleinbau -60 °C ... 70 °C Silikonfrei: Nein Abschließbarkeit (max. 3-fach) kann durch beiliegende Verschlusssteile selbst bestimmt werden. Abschließbare Griffposition: nicht festgelegt. In den unmontierten Baugruppen ist das Standardschild 0/OFF-I/ON und das lange Kupplungsteil beigelegt. Andere Schilder müssen zusätzlich bestellt werden.	318418	71 g
Farbfilter für BG 735			
	für Leuchtdrucktaster, alle Farben verpackt	248684	1 g

Ersatzteile			
Abbildung	Beschreibung	Art. Nr.	Gewicht
Kappen für BG054			
	für Leuchtmelder, alle Farben verpackt	248685	3 g
Schilder für Drehgriff groß BG 728, BG 729, BG 730, BG 731			
	Ø 58 0 I	227009	2 g
Schilder Set für BG732			
	Schilder Set beinhaltet 3 Schilder Ø 30,8 mm 1x Schild mit Text HAND-0-AUTO 1x Schild mit Text LOCAL-REMOTE 1x Schild unbeschriftet	321792	4 g
Schildträger			
	Gr. 1, ohne Einlegeschild, Beschriftung 1-zeilig für Betätigungsvorsätze Ø 39	223566	2 g
	Gr. 2, ohne Einlegeschild, Beschriftung 1- oder 2-zeilig für Betätigungsvorsätze Ø 39	223567	2 g
	Gr. 3, ohne Einlegeschild, Beschriftung 1-, 2- oder 3-zeilig für Betätigungsvorsätze Ø 39	223568	2 g
Schutzkragen			
	8602C3-751 Kunststoff / rot für Pilzschlüsseltaster / Pilzsperrtaster Ø 39 BG006, BG009, BG010, BG012	257707	20 g
	8602C3-751 Kunststoff / gelb für Pilzschlüsseltaster / Pilzsperrtaster Ø 39 BG006, BG009, BG010, BG012	257708	20 g
Spezialschlüssel			
	zum Festziehen der Kunststoffgegenmutter	169101	30 g

Maßzeichnung (alle Maße in mm [Zoll]) – Änderungen vorbehalten

E4

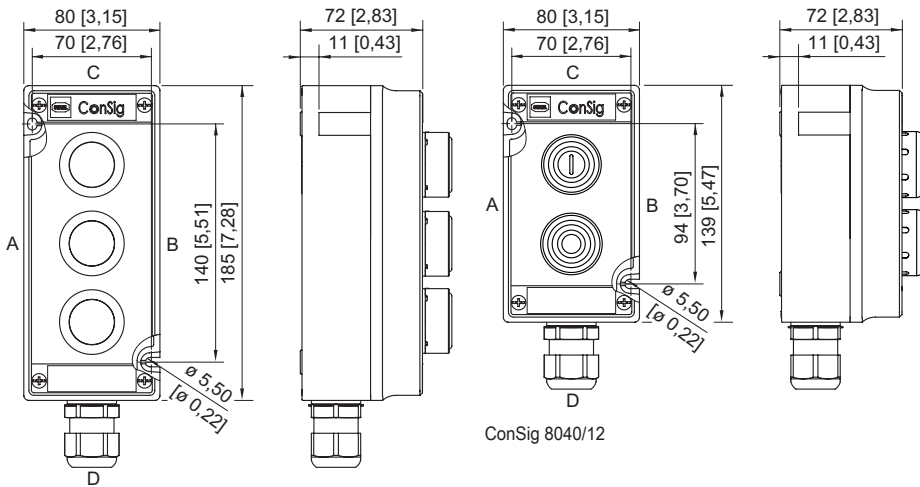

ConSig 8040/12

ConSig 8040/13

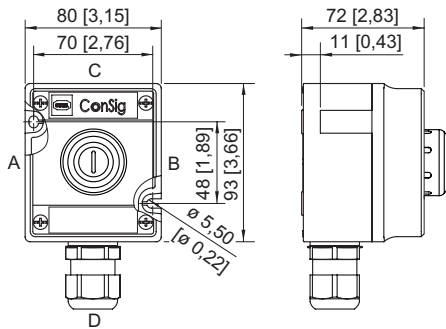

ConSig 8040/11