



- Energiesparende und lichtstarke LED Technik
- Zugelassen nach Feuerwehnorm
- Lampenkopf um 190° schwenkbar
- Sehr geringes Gewicht
- Hauptlicht stufenlos dimmbar
- Lange Akkuzeit
- Ergonomische Einhandbedienung

E2

MY R. STAHL 6148A



Der LED-Handscheinwerfer 6148 mit ergonomischer Einhandbedienung lässt sich stufenlos dimmen oder in den Blinkmodus schalten. Der schwenkbare Scheinwerferkopf lenkt den Lichtkegel in fast alle Richtungen. Farbige Streuscheiben machen den Scheinwerfer zur mobilen Ex-Signalleuchte. Er ist für den Einsatz im KFZ zugelassen und hat als Einheit mit dem Ladesessel eine Notlichtfunktion.



	IECEX / ATEX					
Zone	0	1	2	20	21	22
Installation in		•	•		•	•





Auswahltabelle						
Ex-Ausführung	Ja					
Batterie-Ausführung	Blei-Vlies-Akku, wartungsfrei, 6 V, 4,5 Ah					
Kfz Zulassung	E1 10 R - 036569					
Abbildung	Produktbeschreibung	Leuchtmittel	Art der Anschlussleitung	Produkt-Typ	Art. Nr.	Gewicht
	LED Handscheinwerfer	LED	-	6148/1111-101	209687	1.55 kg
	LED Handscheinwerfer Komplettsset	LED	Ladekabel 12...30 V DC	6148/3111-111	268713	1.9 kg
	LED Handscheinwerfer Komplettsset	LED	Ladekabel 110...240 V AC	6148/1111-111	209686	1.83 kg

Das komplette Set wird mit einer Ladestation und einem Ladekabel für 230 V geliefert. Ein Ladekabel für 12/24 V kann als Zubehör bestellt werden. Die Ladestation darf nur in einem sicheren Bereich verwendet werden. Die Ladestation ist mit drei Befestigungslöchern für die Tischmontage versehen (siehe Maßzeichnung). Die Wandhalterung ist als Zubehör erhältlich. Als Zubehör für den Handscheinwerfer sind ein Schultergurt, ein Gürtelhaken und verschiedene Farbdiffusoren erhältlich. Der transparente Diffusor ist im Lieferumfang des Scheinwerfers und des kompletten Sets enthalten.

Technische Daten	
Explosionsschutz	
IECEX Gasexplosionsschutz	Ex ib IIC T4 Gb
IECEX Staubexplosionsschutz	Ex tb IIIC T75 °C Db
ATEX Gasexplosionsschutz	⊕ II 2 G Ex ib IIC T4 Gb
ATEX Staubexplosionsschutz	⊕ II 2 D Ex tb IIIC T75 °C Db

Technische Daten	
Explosionsschutz	
Bescheinigungen	ATEX (IBE), IECEX (IBE)
Konformitätserklärungen	ATEX (EUK)
Umgebungsbedingungen	
Umgebungstemperatur	-20 °C ... +50 °C
Lagertemperatur	-25 °C ... +60 °C
Lichttechnische Daten	
Lichtfarbe	6500 K
Lichtstärke	40000 cd
Lichtverteilung	gemäß DIN 14642
Mechanische Daten	
Schutzart (IP)	IP66
Schutzklasse	II (schutzisoliert)
Gehäusematerial	Polyamid, schlagfest
Neigbarkeit des Scheinwerferkopfes	vorn: 100°, hinten: 90°
Gehäuse Farbe	schwarz
Komponenten	
Batterie-Ausführung	Blei-Vlies-Akku, wartungsfrei, 6 V, 4,5 Ah

Zubehör			
Abbildung	Beschreibung	Art. Nr.	Gewicht
Adapter für Fremdladesessel			
	zum Laden des Handscheinwerfers im Ladesessel KFZ90 und LG443	212701	344 g
Gürtelhaken			
	zur Befestigung des Handscheinwerfers am Gürtel	212331	40 g
Schultergurt			
	zum Tragen des Handscheinwerfers	212702	50 g

Zubehör			
Abbildung	Beschreibung	Art. Nr.	Gewicht
Streuscheibe			
	orange	212334	12 g
	klar	212333	14 g
	rot	212956	12 g
	grün	220306	13 g
Wandhalter			
	zur Wandmontage des Ladesessels	212332	260 g

Ersatzteile			
Abbildung	Beschreibung	Art. Nr.	Gewicht
Batterie			
	für 6148 Blei-Vlies-Akku, 6 V, 4,5 Ah	211124	720 g
Ladesessel			
	für 6148 (12 – 30 V DC und 110 – 240 V AC)	209688	380 g
Netzleitung			
	Ladekabel 230 V mit Stecker	120014	75 g
	Ladekabel 12/24 V mit Stecker	212316	22 g

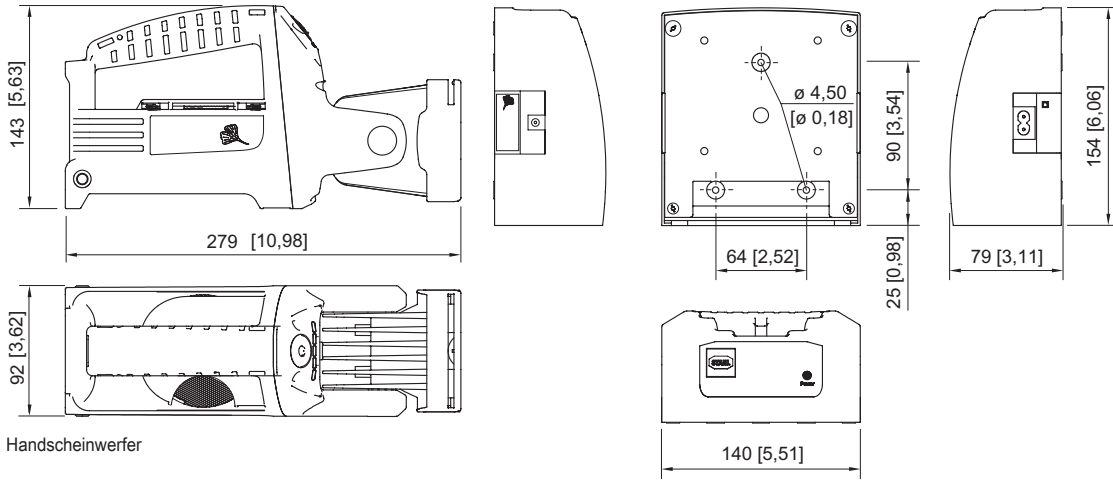

Handscheinwerfer

Ladesessel