



- Große Auswahl an unterschiedlichen Betätigungsvorsätzen
- Ausführungen als Öffner mit Zwangsöffnung, Schließer oder Trennklemme

E4

MY R. STAHL 8082D



Die Kontaktelemente der Reihe 8082 von R. STAHL besitzen einen Schließerkontakt und einen zwangsöffnenden Öffnerkontakt, entweder aus Silber-Nickel oder vergoldet. Sie lassen sich einfach zu Kontaktblocks kombinieren und ermöglichen individuelle Installationen, auch wegen der großen Auswahl unterschiedlicher Betätigungsvorsätze.

	IECEX / ATEX					
Zone	0	1	2	20	21	22
Installation in		•	•			

	NEC® 500 CE Code Appendix J					
	Class I		Class II		Class III	
Division	1	2	1	2	1	2
Installation in		•		•		

	CE Code Section 18					
	NEC® 505			NEC® 506		
	Class I					
Zone	0	1	2	20	21	22
Installation in		•	•			

Auswahltable								
Produktbeschreibung Kontaktelement für Fronteinbau Ex e								
Anzahl der Öffner	Anzahl der Schließer	Kontaktmaterial	Verpackungseinheit	Zwangsöffnung	Zwangsöffnung Hinweis	Produkt-Typ	Art. Nr.	Gewicht
1	–	Silber-Nickel	1	Ja	–	8082C3-21-1-0	315695	90 g
5	5	Silber-Nickel	10	Ja	nur für Öffner	8082C3-21-3-0	315699	900 g
10	–	Silber-Nickel	10	Ja	–	8082C3-21-1-0	315697	900 g
–	1	Silber-Nickel	1	–	–	8082C3-21-2-0	315696	90 g
–	10	Silber-Nickel	10	–	–	8082C3-21-2-0	315698	900 g
Produktbeschreibung Kontaktelement für Fronteinbau mit Goldkontakten								
Anzahl der Öffner	Anzahl der Schließer	Kontaktmaterial	Verpackungseinheit	Zwangsöffnung	Zwangsöffnung Hinweis	Produkt-Typ	Art. Nr.	Gewicht
1	–	vergoldet	1	Ja	–	8082C3-21-1-1	349413	90 g
–	1	vergoldet	1	–	–	8082C3-21-2-1	349414	90 g
Produktbeschreibung Kontaktelement für Tragschienenmontage Ex e								
Anzahl der Öffner	Anzahl der Schließer	Kontaktmaterial	Verpackungseinheit	Zwangsöffnung	Zwangsöffnung Hinweis	Produkt-Typ	Art. Nr.	Gewicht
1	–	Silber-Nickel	1	Ja	–	8082C3-11-1-0	348810	90 g
5	5	Silber-Nickel	10	Ja	nur für Öffner	8082C3-11-3-0	348814	900 g
10	–	Silber-Nickel	10	Ja	–	8082C3-11-1-0	348812	900 g
–	1	Silber-Nickel	1	–	–	8082C3-11-2-0	348811	90 g
–	10	Silber-Nickel	10	–	–	8082C3-11-2-0	348813	900 g
Produktbeschreibung Kontaktelement für Tragschienenmontage mit Goldkontakten								
Anzahl der Öffner	Anzahl der Schließer	Kontaktmaterial	Verpackungseinheit	Zwangsöffnung	Zwangsöffnung Hinweis	Produkt-Typ	Art. Nr.	Gewicht
1	–	vergoldet	1	Ja	–	8082C3-11-1-1	349415	90 g

Auswahltable

Produktbeschreibung Kontaktetelement für Tragschienenmontage mit Goldkontakten								
Anzahl der Öffner	Anzahl der Schließer	Kontaktmaterial	Verpackungseinheit	Zwangsöffnung	Zwangsöffnung Hinweis	Produkt-Typ	Art. Nr.	Gewicht
-	1	vergoldet	1	-	-	8082C3-11-2-1	349416	90 g

Die Betätigungsvorsätze der Reihe 8602/3 Baugruppen BG 001, BG 003, BG 004, BG 006, BG 008, BG 009, BG 010, BG 012, BG 014, BG 015, BG 023, BG 703, BG 726, BG 727 und BG 735 können mit bis zu 4 Kontaktetelementen bestückt werden.

Verschiedene Kombinationen der Kontaktetelemente möglich.

Technische Daten



Ausführung	Kontaktmaterial: Silber-Nickel	Kontaktmaterial: vergoldet
Explosionsschutz		
IECEX Gasexplosionsschutz	Ex db eb IIC T6 / T5 Gb	Ex db eb IIC T6 / T5 Gb
ATEX Gasexplosionsschutz	Ⓜ II 2 G Ex db eb IIC T6 / T5 Gb	Ⓜ II 2 G Ex db eb IIC T6 / T5 Gb
Kennzeichnung cULus	Class I, Div. 2, Groups A,B,C,D; Class I, Zone 1, AEx/Ex db eb IIC	Class I, Div. 2, Groups A,B,C,D; Class I, Zone 1, AEx/Ex db eb IIC
Bescheinigungen	ATEX (PTB), Brasilien (ULB), IECEX (PTB), Kanada (UL), Korea (KTL), USA (UL), Volksrepublik China (CQST)	ATEX (PTB), Brasilien (ULB), IECEX (PTB), Kanada (UL), Korea (KTL), USA (UL), Volksrepublik China (CQST)
Hinweis	Produktkennzeichnung kann abweichend sein. Seriengeräte sind mit ATEX, IECEX, NEC® und CE Code gekennzeichnet.	
Elektrische Daten		
Bemessungsbetriebsspannung max.	550 V	550 V
Bemessungsbetriebsspannung min.	24 V	24 V
Elektrische Lebensdauer	10 ⁸ Schaltspiele	10 ⁸ Schaltspiele
Mechanische Lebensdauer	10 ⁸ Schaltspiele	10 ⁸ Schaltspiele
Bemessungsbetriebsstrom	150 mA / 0 A	10 mA / 0 mA
Bemessungsbetriebsstrom Hinweis	- Goldkontakte: 10 ... 150 mA Schaltstrom - Silber-Nickel-Kontakte ab 150 mA Schaltstrom - Für Schaltströme < 100 mA bei korrosiven Umgebungen und Offshore-Anwendungen wird der Einsatz von Schnappschaltern 8208 empfohlen.	- Goldkontakte: 10 ... 150 mA Schaltstrom - Silber-Nickel-Kontakte ab 150 mA Schaltstrom - Für Schaltströme < 100 mA bei korrosiven Umgebungen und Offshore-Anwendungen wird der Einsatz von Schnappschaltern 8208 empfohlen.
Schaltleistung AC-12	250 V / 10 A 400 V / 7,5 A 550 V / 5 A	
Schaltleistung AC-15	110 V / 10 A 250 V / 6 A 400 V / 4 A	
Schaltleistung DC-13	110 V / 1 A	
Schaltleistung DC-13<SoftReturn>2 Kontaktetelemente in Reihe	60 V / 6 A 110 V / 2,5 A 250 V / 1,25 A	
Umgebungsbedingungen		
Umgebungstemperatur	-60 °C ... +70 °C (T6) -60 °C ... +85 °C (T5)	-60 °C ... +70 °C (T6) -60 °C ... +85 °C (T5)
Umgebungstemperatur	-76 °F ... +158 °F (T6) -76 °F ... +185 °F (T5)	-76 °F ... +158 °F (T6) -76 °F ... +185 °F (T5)
Umgebungstemperatur NEC®	-60 °C ... +75 °C (T6) -60 °C ... +90 °C (T5)	-60 °C ... +75 °C (T6) -60 °C ... +90 °C (T5)
Umgebungstemperatur NEC®	-76 °F ... +167 °F (T6) -76 °F ... +194 °F (T5)	-76 °F ... +167 °F (T6) -76 °F ... +194 °F (T5)
Betriebstemperatur	-60 °C ... +100 °C	-60 °C ... +100 °C
Betriebstemperatur	-76 °F ... +212 °F	-76 °F ... +212 °F
Betriebstemperatur NEC®	-60 °C ... +95 °C	-60 °C ... +95 °C
Betriebstemperatur NEC®	-76 °F ... +203 °F	-76 °F ... +203 °F
Hinweis	Gruppenmontage: Einbaubedingungen beeinflussen die Umgebungstemperatur	
Mechanische Daten		
Schutzart (IP) (IEC 60529)	IP20	IP20
Gehäusematerial	Polyamid	Polyamid

Technische Daten		
Ausführung	Kontaktmaterial: Silber-Nickel	Kontaktmaterial: vergoldet
Mechanische Daten		
Silikonfrei	Ja	Ja
Anschlussquerschnitt eindrätig	0,32 – 2,5 mm ²	0,32 – 2,5 mm ²
Anschlussquerschnitt AWG eindrätig	22 AWG - 14 AWG	22 AWG - 14 AWG
Anschlussquerschnitt feindrätig	0,32 – 2,5 mm ²	0,32 – 2,5 mm ²
Anschlussquerschnitt AWG feindrätig	22 AWG - 14 AWG	22 AWG - 14 AWG
Anschlussquerschnitt feindrätig mit Aderendhülse	0,32 – 2,5 mm ²	0,32 – 2,5 mm ²
Anschlussquerschnitt AWG feindrätig mit Aderendhülse	22 AWG - 14 AWG	22 AWG - 14 AWG
Montage / Installation		
Anzugsdrehmoment	1,2 N · m	1,2 N · m
Anzugsdrehmoment lbf in	10,62 lbf in	10,62 lbf in
Anschlussart	Schraubklemme	Schraubklemme

Technische Zeichnung – Änderungen vorbehalten







Zubehör

Abbildung	Beschreibung	Art. Nr.	Gewicht
Drucktaster BG001			
	Ø 39 mm schwarz Bezeichnungsschild: schwarz, Leerschild ohne Text Fronttafeleinbau Silikonfrei: Ja	223691	34 g
	Ø 39 mm schwarz Bezeichnungsschild: schwarz, Leerschild ohne Text Fronttafeleinbau Silikonfrei: Nein	223692	34 g
Pilzdrucktaster schwarz BG003			
	Ø 39 mm schwarz Bezeichnungsschild: schwarz, Leerschild ohne Text Fronttafeleinbau Silikonfrei: Ja	244563	50 g
	Ø 39 mm schwarz Bezeichnungsschild: schwarz, Leerschild ohne Text Fronttafeleinbau Silikonfrei: Nein	244564	50 g
Pilzdrucktaster rot BG004			
	Ø 39 mm rot/schwarz Bezeichnungsschild: rot, Leerschild ohne Text Fronttafeleinbau Silikonfrei: Ja	244565	50 g
	Ø 39 mm rot/schwarz Bezeichnungsschild: rot, Leerschild ohne Text Fronttafeleinbau Silikonfrei: Nein	244566	50 g

Zubehör

Abbildung	Beschreibung	Art. Nr.	Gewicht
Pilzschlüsseltaster mit Schlüssel BG006			
	Ø 39 mm rot/schwarz Schließung: MS1 Fronttafeleinbau Silikonfrei: Ja	223695	75 g
	Ø 39 mm rot/schwarz Schließung: MS1 Fronttafeleinbau Silikonfrei: Nein	223696	75 g
	Ø 39 mm rot/schwarz Schließung: MS2 Fronttafeleinbau Silikonfrei: Ja	270409	75 g
	Ø 39 mm rot/schwarz Schließung: MS2 Fronttafeleinbau Silikonfrei: Nein	270412	75 g
	Ø 39 mm rot/schwarz Schließung: MS3 Fronttafeleinbau Silikonfrei: Ja	270410	75 g
	Ø 39 mm rot/schwarz Schließung: MS3 Fronttafeleinbau Silikonfrei: Nein	270413	75 g
	Ø 39 mm rot/schwarz Schließung: MS4 Fronttafeleinbau Silikonfrei: Ja	270411	75 g
	Ø 39 mm rot/schwarz Schließung: MS4 Fronttafeleinbau Silikonfrei: Nein	270414	75 g

Zubehör			
Abbildung	Beschreibung	Art. Nr.	Gewicht
Schlüsselschaltersatz BG008			
	Ø 39 mm schwarz Schließung: MS1 Anzahl der Schaltstellungen: 2 Fronttafeleinbau Schalfunktion: rastend / rastend Silikonfrei: Nein	244574	50 g
	Ø 39 mm schwarz Schließung: MS1 Anzahl der Schaltstellungen: 3 Fronttafeleinbau Schalfunktion: rastend / rastend / rastend Silikonfrei: Nein	244633	50 g
	Ø 39 mm schwarz Schließung: MS1 Anzahl der Schaltstellungen: 2 Fronttafeleinbau Schalfunktion: rastend / rastend Silikonfrei: Ja	244573	50 g
	Ø 39 mm schwarz Schließung: MS2 Anzahl der Schaltstellungen: 2 Fronttafeleinbau Schalfunktion: rastend / rastend Silikonfrei: Ja	272935	60 g
	Ø 39 mm schwarz Schließung: MS2 Anzahl der Schaltstellungen: 2 Fronttafeleinbau Schalfunktion: rastend / rastend Silikonfrei: Nein	270418	50 g
	Ø 39 mm schwarz Schließung: MS3 Anzahl der Schaltstellungen: 2 Fronttafeleinbau Schalfunktion: rastend / rastend Silikonfrei: Ja	274089	50 g
	Ø 39 mm schwarz Schließung: MS3 Anzahl der Schaltstellungen: 2 Fronttafeleinbau Schalfunktion: rastend / rastend Silikonfrei: Nein	270419	50 g
	Ø 39 mm schwarz Schließung: MS4 Anzahl der Schaltstellungen: 2 Fronttafeleinbau Schalfunktion: rastend / rastend Silikonfrei: Ja	272936	60 g
	Ø 39 mm schwarz Schließung: MS4 Anzahl der Schaltstellungen: 2 Fronttafeleinbau Schalfunktion: rastend / rastend Silikonfrei: Nein	270420	50 g

Zubehör			
Abbildung	Beschreibung	Art. Nr.	Gewicht
Schlüsselschaltevorsatz BG008			
	Ø 39 mm schwarz Schließung: MS1 Anzahl der Schaltstellungen: 3 Fronttafeleinbau Schaltfunktion: rastend / rastend / rastend Silikonfrei: Ja	244632	50 g
	Ø 39 mm schwarz Schließung: MS2 Anzahl der Schaltstellungen: 3 Fronttafeleinbau Schaltfunktion: rastend / rastend / rastend Silikonfrei: Ja	274090	50 g
	Ø 39 mm schwarz Schließung: MS2 Anzahl der Schaltstellungen: 3 Fronttafeleinbau Schaltfunktion: rastend / rastend / rastend Silikonfrei: Nein	270421	50 g
	Ø 39 mm schwarz Schließung: MS3 Anzahl der Schaltstellungen: 3 Fronttafeleinbau Schaltfunktion: rastend / rastend / rastend Silikonfrei: Ja	274091	50 g
	Ø 39 mm schwarz Schließung: MS3 Anzahl der Schaltstellungen: 3 Fronttafeleinbau Schaltfunktion: rastend / rastend / rastend Silikonfrei: Nein	270422	50 g
	Ø 39 mm schwarz Schließung: MS4 Anzahl der Schaltstellungen: 3 Fronttafeleinbau Schaltfunktion: rastend / rastend / rastend Silikonfrei: Ja	274092	50 g
	Ø 39 mm schwarz Schließung: MS4 Anzahl der Schaltstellungen: 3 Fronttafeleinbau Schaltfunktion: rastend / rastend / rastend Silikonfrei: Nein	270423	50 g

Zubehör			
Abbildung	Beschreibung	Art. Nr.	Gewicht
Pilzschlüsseltaster NOT-AUS BG009			
	Ø 39 mm gelb/rot Bezeichnungsschild: mit gelbem Unterlegschild Schließung: MS1 Fronttafeleinbau Silikonfrei: Ja	223693	70 g
	Ø 39 mm gelb/rot Bezeichnungsschild: mit gelbem Unterlegschild Schließung: MS1 Fronttafeleinbau Silikonfrei: Nein	223694	75 g
	Ø 39 mm gelb/rot Bezeichnungsschild: mit gelbem Unterlegschild Schließung: MS2 Fronttafeleinbau Silikonfrei: Ja	274099	750 g
	Ø 39 mm gelb/rot Bezeichnungsschild: mit gelbem Unterlegschild Schließung: MS2 Fronttafeleinbau Silikonfrei: Nein	270415	75 g
	Ø 39 mm gelb/rot Bezeichnungsschild: mit gelbem Unterlegschild Schließung: MS3 Fronttafeleinbau Silikonfrei: Ja	274100	750 g
	Ø 39 mm gelb/rot Bezeichnungsschild: mit gelbem Unterlegschild Schließung: MS3 Fronttafeleinbau Silikonfrei: Nein	270416	75 g
	Ø 39 mm gelb/rot Bezeichnungsschild: mit gelbem Unterlegschild Schließung: MS4 Fronttafeleinbau Silikonfrei: Ja	274101	750 g
	Ø 39 mm gelb/rot Bezeichnungsschild: mit gelbem Unterlegschild Schließung: MS4 Fronttafeleinbau Silikonfrei: Nein	270417	75 g
Pilzsperrtaster NOT-AUS BG010			
	Ø 39 mm gelb/rot Bezeichnungsschild: mit gelbem Unterlegschild Fronttafeleinbau Silikonfrei: Ja	223697	50 g
	Ø 39 mm gelb/rot Bezeichnungsschild: mit gelbem Unterlegschild Fronttafeleinbau Silikonfrei: Nein	223698	50 g

Zubehör			
Abbildung	Beschreibung	Art. Nr.	Gewicht
Pilzsperrtaster schwarz BG012			
	Ø 39 mm schwarz Fronttafeleinbau Silikonfrei: Ja	223699	50 g
	Ø 39 mm schwarz Fronttafeleinbau Silikonfrei: Nein	223700	50 g
Pilzdrucktaster 55 mm rot BG014			
	Ø 55 mm schwarz/rot Bezeichnungsschild: rot, Leerschild ohne Text Fronttafeleinbau Silikonfrei: Ja	244634	55 g
	Ø 55 mm schwarz/rot Bezeichnungsschild: rot, Leerschild ohne Text Fronttafeleinbau Silikonfrei: Nein	244635	55 g
Pilzsperrtaster 55 mm NOT-AUS BG015			
	Ø 55 mm gelb/rot Bezeichnungsschild: mit gelbem Unterlegschild Fronttafeleinbau Silikonfrei: Ja	244636	55 g
	Ø 55 mm gelb/rot Bezeichnungsschild: mit gelbem Unterlegschild Fronttafeleinbau Silikonfrei: Nein	244637	55 g
Doppeldrucktaster BG023			
	schwarz Fronttafeleinbau Silikonfrei: Ja	244638	45 g
	schwarz Fronttafeleinbau Silikonfrei: Nein	244639	45 g
Pilzdrucktaster 55 mm schwarz BG703			
	Ø 55 mm schwarz Bezeichnungsschild: schwarz, Leerschild ohne Text Fronttafeleinbau Silikonfrei: Ja	244642	55 g
	Ø 55 mm schwarz Bezeichnungsschild: schwarz, Leerschild ohne Text Fronttafeleinbau Silikonfrei: Nein	244643	55 g

Zubehör			
Abbildung	Beschreibung	Art. Nr.	Gewicht
Drehgriff, klein nicht abschließbar BG726			
	Ø 39 mm schwarz Bezeichnungsschild: 0/OFF - I/ON Anzahl der Schaltstellungen: 2 Abschließbar in: nicht abschließbar Fronttafeleinbau Schaltfunktion: rastend / rastend Silikonfrei: Ja	244646	40 g
	Ø 39 mm schwarz Bezeichnungsschild: 0/OFF - I/ON Anzahl der Schaltstellungen: 2 Abschließbar in: nicht abschließbar Fronttafeleinbau Schaltfunktion: rastend / rastend Silikonfrei: Nein	244647	40 g
	Ø 39 mm schwarz Bezeichnungsschild: I - 0 - II Anzahl der Schaltstellungen: 3 Abschließbar in: nicht abschließbar Fronttafeleinbau Schaltfunktion: rastend / rastend / rastend Silikonfrei: Ja	244648	40 g
	Ø 39 mm schwarz Bezeichnungsschild: I - 0 - II Anzahl der Schaltstellungen: 3 Abschließbar in: nicht abschließbar Fronttafeleinbau Schaltfunktion: rastend / rastend / rastend Silikonfrei: Nein	244649	40 g
Drehgriff, klein abschließbar BG727			
	Ø 39 mm schwarz Bezeichnungsschild: 0/OFF - I/ON Anzahl der Schaltstellungen: 2 Abschließbar in: einer Pos, mit einem Schloss Fronttafeleinbau Schaltfunktion: rastend / rastend Silikonfrei: Ja	244650	40 g
	Ø 39 mm schwarz Bezeichnungsschild: 0/OFF - I/ON Anzahl der Schaltstellungen: 2 Abschließbar in: einer Pos, mit einem Schloss Fronttafeleinbau Schaltfunktion: rastend / rastend Silikonfrei: Nein	244651	40 g
	Ø 39 mm schwarz Bezeichnungsschild: I - 0 - II Anzahl der Schaltstellungen: 3 Abschließbar in: einer Pos, mit einem Schloss Fronttafeleinbau Schaltfunktion: rastend / rastend / rastend Silikonfrei: Ja	244652	40 g
	Ø 39 mm schwarz Bezeichnungsschild: I - 0 - II Anzahl der Schaltstellungen: 3 Abschließbar in: einer Pos, mit einem Schloss Fronttafeleinbau Schaltfunktion: rastend / rastend / rastend Silikonfrei: Nein	244653	40 g

Zubehör

Abbildung	Beschreibung	Art. Nr.	Gewicht
Leuchtdrucktaster tastend BG735			
	Ø 39 mm schwarz Fronttafeleinbau alle Farben Silikonfrei: Ja	244654	35 g
	Ø 39 mm schwarz Fronttafeleinbau alle Farben Silikonfrei: Nein	244655	35 g

Maßzeichnung (alle Maße in mm [Zoll]) – Änderungen vorbehalten

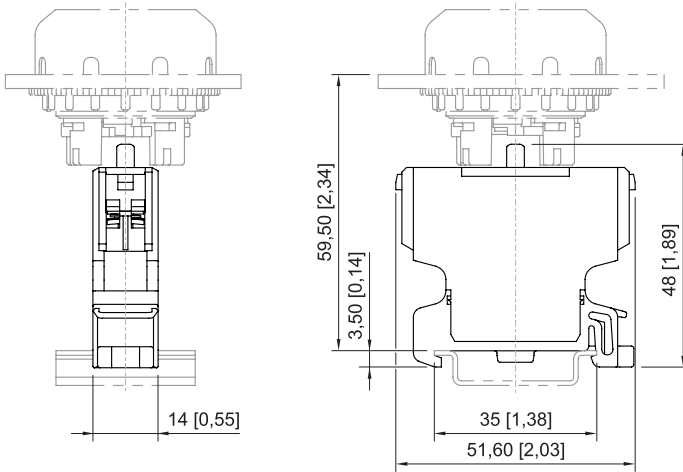

Kontaktelement für Tragschienenmontage

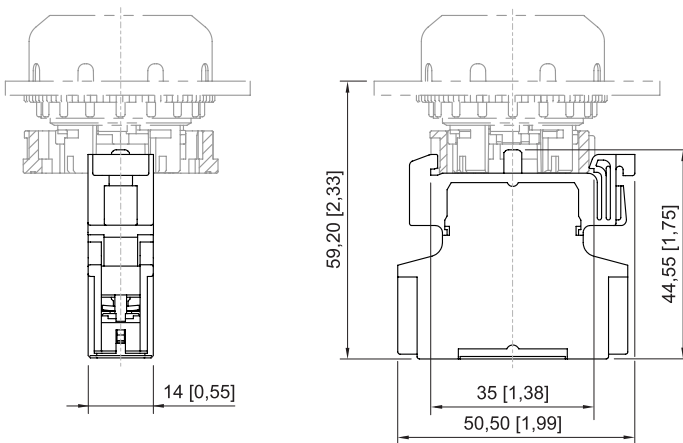

Kontaktelement für Fronteinbau

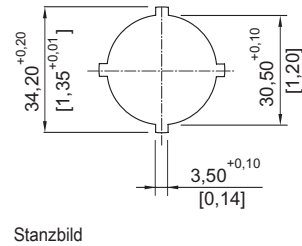

Stanzbild

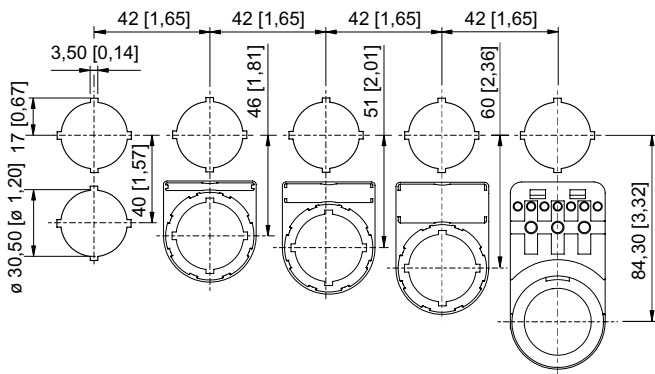

Einbaurastermaß
mit / ohne Zusatz-Bezeichnungsschild