



- Einfaches Handling durch hot swap Technologie
- Vielseitige Anwendungsmöglichkeiten durch modularen Aufbau
- Extremste Einsatzbedingungen in explosionsgefährdeten Bereichen
- Zuverlässige Daten- und Signalverbindungen oder Poverversorgungen
- Einfaches Stecken und Trennen durch Ein-Hand-Bedienung

MY R. STAHL 8595C



Die bis zu 8-poligen, explosionsgeschützten miniCON Steckverbinder der Reihe 8595/1 von R. STAHL sind Ihre sichere Verbindung! Die in hochwertigem Kunststoff und Edelstahl verfügbaren Steckverbinder überzeugen durch Zuverlässigkeit in vielseitigen Applikationen. Durch das hot swap Trennvermögen können eigensichere Signalversorgungen und Spannungsversorgungen bis 500 V / 16 A zuverlässig und sicher getrennt und verbunden werden – ohne Heiarbeitsgenehmigung / Feuerschein. Die fr Leitungsquerschnitte von 0,25 mm² bis 2,5 mm² ausgelegten miniCON gibt es fr den direkten Anschluss von Leitungen oder den Gerteeinbau in der Bauform Gertestecker und Flanschsteckdosen. Die neuen Steckverbinder fr explosionsgefhrdete Bereiche der Zone 1 und 21 berzeugen durch einen modularen Aufbau und logisch angeordnete Komponenten fr eine bersichtliche und schnelle Montage. Die patentierte Ein-Hand-Bedienung ermglicht eine schnelle Verbindung zusammengehriger Steckverbinder, die vom Installateur mittels einer innenliegenden Codierung fr bis zu drei Applikationen definiert werden knnen.

	IECEx / ATEX					
Zone	0	1	2	20	21	22
Installation in		•	•		•	•

Auswahltable							
Ausfhrung Gehusematerial	Kupplung Edelstahl 1.4404						
Abbildung	Anschlussgewinde	Kontaktart	Anschlussquerschnitt	Anschlussquerschnitt AWG	Produkt-Typ	Art. Nr.	Gewicht
	M20 x 1,5	Buchsenkontakt	0.5 mm ²	20 AWG	8595/1-CS1-S-S05-001	286596	323 g
		Buchsenkontakt	0.75 – 1 mm ²	18 AWG	8595/1-CS1-S-S10-001	286599	323 g
		Buchsenkontakt	1.5 mm ²	16 AWG	8595/1-CS1-S-S15-001	286602	323 g
		Buchsenkontakt	2.5 mm ²	14 AWG	8595/1-CS1-S-S25-001	286605	323 g
	M25 x 1,5	Buchsenkontakt	0.5 mm ²	20 AWG	8595/1-CS1-S-S05-002	286597	323 g
		Buchsenkontakt	0.75 – 1 mm ²	18 AWG	8595/1-CS1-S-S10-002	286600	323 g
		Buchsenkontakt	1.5 mm ²	16 AWG	8595/1-CS1-S-S15-002	286603	323 g
		Buchsenkontakt	2.5 mm ²	14 AWG	8595/1-CS1-S-S25-002	286606	323 g

Auswahltabelle

Ausführung		Kuplung Kunststoff					
Gehäusematerial		Reihe 8161/7 aus Kunststoff					
Kabelverschraubung		5 ... 13 mm					
Klemmbereich							
Abbildung	Anschlussgewinde	Kontaktart	Anschlussquerschnitt	Anschlussquerschnitt AWG	Produkt-Typ	Art. Nr.	Gewicht
	M20 x 1,5	Buchsenkontakt	0.5 mm ²	20 AWG	8595/1-CP1-S-S05-011	286556	130 g
		Buchsenkontakt	0.75 – 1 mm ²	18 AWG	8595/1-CP1-S-S10-011	286558	130 g
		Buchsenkontakt	1.5 mm ²	16 AWG	8595/1-CP1-S-S15-011	286560	130 g
		Buchsenkontakt	2.5 mm ²	14 AWG	8595/1-CP1-S-S25-011	286562	130 g
Ausführung		Kuplung Kunststoff					
Gehäusematerial		Reihe 8161/7 aus Kunststoff					
Kabelverschraubung		13 ... 17 mm					
Klemmbereich							
Abbildung	Anschlussgewinde	Kontaktart	Anschlussquerschnitt	Anschlussquerschnitt AWG	Produkt-Typ	Art. Nr.	Gewicht
	M25 x 1,5	Buchsenkontakt	0.5 mm ²	20 AWG	8595/1-CP1-S-S05-012	286557	130 g
		Buchsenkontakt	0.75 – 1 mm ²	18 AWG	8595/1-CP1-S-S10-012	286559	130 g
		Buchsenkontakt	1.5 mm ²	16 AWG	8595/1-CP1-S-S15-012	286561	130 g
		Buchsenkontakt	2.5 mm ²	14 AWG	8595/1-CP1-S-S25-012	286563	130 g
Ausführung		Kuplung Messing vernickelt					
Gehäusematerial							
Abbildung	Anschlussgewinde	Kontaktart	Anschlussquerschnitt	Anschlussquerschnitt AWG	Produkt-Typ	Art. Nr.	Gewicht
	M20 x 1,5	Buchsenkontakt	0.5 mm ²	20 AWG	8595/1-CB1-S-S05-001	298975	323 g
		Buchsenkontakt	0.75 – 1 mm ²	18 AWG	8595/1-CB1-S-S10-001	298978	323 g
		Buchsenkontakt	1.5 mm ²	16 AWG	8595/1-CB1-S-S15-001	298981	323 g
		Buchsenkontakt	2.5 mm ²	14 AWG	8595/1-CB1-S-S25-001	298984	323 g
	M25 x 1,5	Buchsenkontakt	0.5 mm ²	20 AWG	8595/1-CB1-S-S05-002	298976	323 g
		Buchsenkontakt	0.75 – 1 mm ²	18 AWG	8595/1-CB1-S-S10-002	298979	323 g
		Buchsenkontakt	1.5 mm ²	16 AWG	8595/1-CB1-S-S15-002	298982	323 g
		Buchsenkontakt	2.5 mm ²	14 AWG	8595/1-CB1-S-S25-002	298985	323 g
Ausführung		Kuplung, reverse					
Gehäusematerial		Edelstahl 1.4404					
Abbildung	Anschlussgewinde	Kontaktart	Anschlussquerschnitt	Anschlussquerschnitt AWG	Produkt-Typ	Art. Nr.	Gewicht
	M20 x 1,5	Stiftkontakt	0.5 mm ²	20 AWG	8595/1-CS1-S-P05-001	286608	323 g
		Stiftkontakt	0.75 – 1 mm ²	18 AWG	8595/1-CS1-S-P10-001	286611	323 g
		Stiftkontakt	1.5 mm ²	16 AWG	8595/1-CS1-S-P15-001	286614	323 g
		Stiftkontakt	2.5 mm ²	14 AWG	8595/1-CS1-S-P25-001	286617	323 g
	M25 x 1,5	Stiftkontakt	0.5 mm ²	20 AWG	8595/1-CS1-S-P05-002	286609	323 g
		Stiftkontakt	0.75 – 1 mm ²	18 AWG	8595/1-CS1-S-P10-002	286612	323 g
		Stiftkontakt	1.5 mm ²	16 AWG	8595/1-CS1-S-P15-002	286615	323 g
		Stiftkontakt	2.5 mm ²	14 AWG	8595/1-CS1-S-P25-002	286618	323 g

Auswahltable							
Ausführung Gehäusematerial Kabelverschraubung Klemmbereich		Kupplung, reverse Kunststoff Reihe 8161/7 aus Kunststoff 5 ... 13 mm					
Abbildung	Anschlussgewinde	Kontaktart	Anschlussquerschnitt	Anschlussquerschnitt AWG	Produkt-Typ	Art. Nr.	Gewicht
	M20 x 1,5	Stiftkontakt	0.5 mm ²	20 AWG	8595/1-CP1-S-P05-011	286564	130 g
		Stiftkontakt	0.75 – 1 mm ²	18 AWG	8595/1-CP1-S-P10-011	286566	130 g
		Stiftkontakt	1.5 mm ²	16 AWG	8595/1-CP1-S-P15-011	286568	130 g
		Stiftkontakt	2.5 mm ²	14 AWG	8595/1-CP1-S-P25-011	286570	130 g
Ausführung Gehäusematerial Kabelverschraubung Klemmbereich		Kupplung, reverse Kunststoff Reihe 8161/7 aus Kunststoff 13 ... 17 mm					
Abbildung	Anschlussgewinde	Kontaktart	Anschlussquerschnitt	Anschlussquerschnitt AWG	Produkt-Typ	Art. Nr.	Gewicht
	M25 x 1,5	Stiftkontakt	0.5 mm ²	20 AWG	8595/1-CP1-S-P05-012	286565	130 g
		Stiftkontakt	0.75 – 1 mm ²	18 AWG	8595/1-CP1-S-P10-012	286567	130 g
		Stiftkontakt	1.5 mm ²	16 AWG	8595/1-CP1-S-P15-012	286569	130 g
		Stiftkontakt	2.5 mm ²	14 AWG	8595/1-CP1-S-P25-012	286571	130 g
Ausführung Gehäusematerial		Kupplung, reverse Messing vernickelt					
Abbildung	Anschlussgewinde	Kontaktart	Anschlussquerschnitt	Anschlussquerschnitt AWG	Produkt-Typ	Art. Nr.	Gewicht
	M20 x 1,5	Stiftkontakt	0.5 mm ²	20 AWG	8595/1-CB1-S-P05-001	298987	323 g
		Stiftkontakt	0.75 – 1 mm ²	18 AWG	8595/1-CB1-S-P10-001	298990	323 g
		Stiftkontakt	1.5 mm ²	16 AWG	8595/1-CB1-S-P15-001	298993	323 g
		Stiftkontakt	2.5 mm ²	14 AWG	8595/1-CB1-S-P25-001	298996	323 g
	M25 x 1,5	Stiftkontakt	0.5 mm ²	20 AWG	8595/1-CB1-S-P05-002	298988	323 g
		Stiftkontakt	0.75 – 1 mm ²	18 AWG	8595/1-CB1-S-P10-002	298991	323 g
		Stiftkontakt	1.5 mm ²	16 AWG	8595/1-CB1-S-P15-002	298994	323 g
		Stiftkontakt	2.5 mm ²	14 AWG	8595/1-CB1-S-P25-002	298997	323 g

Kabelverschraubungen sind nicht Teil des metallischen Standardprodukts.
Ausführungen NEC® / CE Code auf Anfrage.

Technische Daten	
Explosionsschutz	
Geltungsbereich	Europäische Union (ATEX) IECEX
IECEX Gasexplosionsschutz	Ex db eb IIC T6 / T5 Gb
IECEX Gasexplosionsschutz 2	Ex ia IIC T6 Ga
IECEX Staubexplosionsschutz	Ex tb IIIC T80 °C / T95 °C Db
IECEX Staubexplosionsschutz 2	Ex ia IIIC T80 °C Da
ATEX Gasexplosionsschutz	Ⓔ II 2 G Ex db eb IIC T6 / T5 Gb
ATEX Gasexplosionsschutz 2	Ⓔ II 1 G Ex ia IIC T6 Ga
ATEX Staubexplosionsschutz	Ⓔ II 2 D Ex tb IIIC T80 °C / T95 °C Db
ATEX Staubexplosionsschutz 2	Ⓔ II 1 D Ex ia IIIC T80 °C Da
Bescheinigungen	ATEX (EPS), IECEX (EPS)
Konformitätserklärungen	ATEX (EUK)
Hinweis	Produktkennzeichnung kann abweichend sein. Seriengeräte sind mit ATEX und IECEX gekennzeichnet.

Technische Daten
Elektrische Daten

Bemessungsbetriebsspannung AC	500 V
Bemessungsbetriebsspannung DC	max. 110 V
Spannungstoleranz	+10 %
Bemessungsisolationsspannung	690 V
Bemessungsbetriebsstrom bei AC	16 A
Bemessungsbetriebsstrom bei DC	16 A
Polzahl	7 P + PE / 8 P
Polzahl Hinweis	Im Lieferumfang sind standardmäßig 8 Kontakte enthalten. Es können 1 ... 8 Kontakte verwendet werden.
Frequenzbereich AC	50 – 60 Hz
Hinweis	Bei Metallausführungen muss bei Spannungen > 60 V das Gehäuse in die Schutzerdung mit einbezogen werden.

Umgebungsbedingungen

Umgebungstemperatur	-60 °C ... +75 °C
Umgebungstemperatur	-76 °F ... +167 °F

Mechanische Daten



Schutzart (IP) (IEC 60529)	IP66 IP67
Schutzart IP (IEC 60079)	IP64
Schlagfestigkeit (IEC 60079)	7 J
Dichtung	Silikon
Codierung	1-3, frei wählbar
Hinweis	bei konfektionierten Varianten ist die Codierung 1 voreingestellt

Montage / Installation

Anschlussart	crimpen
Anschlussart 2	löten

Die Standard-Anschlussart ist crimpen. Löten ist möglich im Bereich von 0,25 – 1,5 mm² (24 AWG - 16 AWG).

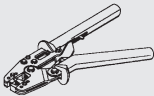
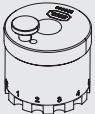
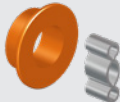
Zubehör

Abbildung	Beschreibung	Art. Nr.	Gewicht
Crimpzange			
	für alle Ausführungen mit Crimpanschluss 0,14 ... 6 mm ²	295689	1 kg
Kontaktaufnahmen / Positionierer für gedrehte Industrie-Kontakte			
	Die Auswahl der Kontaktaufnahme richtet sich nach den zu verarbeitenden Crimpkontakten. - exakte Lagepositionierung des Crimpkontaktes während des Crimpvorganges - sicheres, reproduzierbares Crimpergebnis - angepasst für miniCON-Kontakte	299586	100 g
2-Ohrklemmen			
	KIT 8595 2-Ohrklemmen klein Zugentlastung in Abhängigkeit der verwendeten Kabelverschraubung Kabel-Außendurchmesser 5 ... 13 mm	286168	13 g
	KIT 8595 2-Ohrklemmen groß Zugentlastung in Abhängigkeit der verwendeten Kabelverschraubung Kabel-Außendurchmesser 13 ... 17 mm	286169	19 g



Zubehör			
Abbildung	Beschreibung	Art. Nr.	Gewicht
Adapter			
	KIT 8595 Adapter Kunststoff, bestehend aus: Adapter aus Kunststoff für Kabelverschraubung M20 x 1,5 inkl. Zugentlastung Kabel-Außendurchmesser 5 ... 13 mm	286162	36 g
	KIT 8595 Adapter Kunststoff, bestehend aus: Adapter aus Kunststoff für Kabelverschraubung M25 x 1,5 inkl. Zugentlastung Kabel-Außendurchmesser 13 ... 17 mm	286163	41 g
	8595 Adapter Messing vernickelt für Kabelverschraubung M16 x 1,5	314522	500 g
	8595 Adapter Edelstahl für Kabelverschraubung M16 x 1,5	314521	500 g
	KIT 8595 Adapter Messing vernickelt für Kabelverschraubung M20 x 1,5	296752	100 g
	KIT 8595 Adapter Edelstahl für Kabelverschraubung M20 x 1,5	286164	63 g
	KIT 8595 Adapter Messing vernickelt für Kabelverschraubung M25 x 1,5	296753	100 g
	KIT 8595 Adapter Edelstahl für Kabelverschraubung M25 x 1,5	286165	62 g
	KIT 8595 Adapter Kunststoff, Farbe: blau für Kabelverschraubung M20 x 1,5	299299	-
	KIT 8595 Adapter Kunststoff, Farbe: blau für Kabelverschraubung M25 x 1,5	299322	-
	KIT 8595 Adapter Kunststoff, Farbe: grün für Kabelverschraubung M20 x 1,5	299297	-
	KIT 8595 Adapter Kunststoff, Farbe: grün für Kabelverschraubung M25 x 1,5	299300	-
	KIT 8595 Adapter Kunststoff, Farbe: rot für Kabelverschraubung M20 x 1,5	299298	-
	KIT 8595 Adapter Kunststoff, Farbe: rot für Kabelverschraubung M25 x 1,5	299321	-
Buchsenkontakt			
	KIT 8595 Buchsenkontakte (0,25 ... 0,5 mm ²) 8 Stück	286151	25 g
	KIT 8595 Buchsenkontakte (0,75 ... 1 mm ²) 8 Stück	286152	24 g
	KIT 8595 Buchsenkontakte (1,5 mm ²) 8 Stück	286153	25 g
	KIT 8595 Buchsenkontakte (2,5 mm ²) 8 Stück	286154	26 g
Stiftkontakt			
	KIT 8595 Stiftkontakte (0,25 ... 0,5 mm ²) 8 Stück	286155	26 g
	KIT 8595 Stiftkontakte (0,75 ... 1 mm ²) 8 Stück	286156	26 g
	KIT 8595 Stiftkontakte (1,5 mm ²) 8 Stück	286157	27 g
	KIT 8595 Stiftkontakte (2,5 mm ²) 8 Stück	286158	26 g
Codierscheiben			
	KIT Codierscheiben 8595 vier Farben, ohne Beschriftung kundenspezifische Beschriftung auf Anfrage erhältlich	289939	4 g

Zubehör

Abbildung	Beschreibung	Art. Nr.	Gewicht
Kabelverschraubung aus Kunststoff			
	81617-M20-1307-LT, Ex e Kunststoff, M20 x 1,5, Kabel-Außendurchmesser 7 – 13 mm Losgröße 50 Stück	239204	13 g
	81617-M25-1710-LT, Ex e Kunststoff, M25 x 1,5, Kabel-Außendurchmesser 10 – 17 mm Losgröße 50 Stück	239205	19 g
	81618-M20-1307-LT, Ex i Kunststoff, M20 x 1,5, Kabel-Außendurchmesser 7 – 13 mm Losgröße 50 Stück	239212	13 g
	81618-M25-1710-LT, Ex i Kunststoff, M25 x 1,5, Kabel-Außendurchmesser 10 – 17 mm Losgröße 50 Stück	239213	19 g
Kabelverschraubung aus Metall			
	CMP Typ 20C2K, Ex e Messing vernickelt, M20 x 1,5, für armierte Kabel, Gewindelänge 10 mm Kabel-Außendurchmesser 12,5 ... 20,9 mm	309134	1 kg
	CMP Typ 20C2K, Ex e Edelstahl, M20 x 1,5, für armierte Kabel, Gewindelänge 10 mm Kabel-Außendurchmesser 12,5 ... 20,9 mm	309098	1 kg
	CMP Typ 20s/16C2K, Ex e Messing vernickelt, M20 x 1,5, für armierte Kabel, Gewindelänge 10 mm Kabel-Außendurchmesser 9,5 ... 15,9 mm	309133	1 kg
	CMP Typ 20s/16C2K, Ex e Edelstahl, M20 x 1,5, für armierte Kabel, Gewindelänge 10 mm Kabel-Außendurchmesser 6,1 ... 13,1 mm	309097	1 kg
	CMP Typ 20sC2K, Ex e Messing vernickelt, M20 x 1,5, für armierte Kabel, Gewindelänge 10 mm Kabel-Außendurchmesser 9,5 ... 15,9 mm	313014	1 kg
	CMP Typ 25C2K, Ex e Messing vernickelt, M25 x 1,5, für armierte Kabel, Gewindelänge 10 mm Kabel-Außendurchmesser 18,2 ... 26,2 mm	309135	1 kg
	CMP Typ 25C2K, Ex e Edelstahl, M25 x 1,5, für armierte Kabel, Gewindelänge 10 mm Kabel-Außendurchmesser 18,2 ... 26,2 mm	309099	1 kg
	CMP Typ 20A2e100, Ex e Messing vernickelt, M20 x 1,5, für nicht armierte Kabel Kabel-Außendurchmesser 7 ... 13,5 mm	309137	1 kg
	CMP Typ 20A2e100, Ex e Edelstahl, M20 x 1,5, für nicht armierte Kabel Kabel-Außendurchmesser 7 ... 13,5 mm	309131	1 kg
	CMP Typ 20s/16A2e100, Ex e Messing vernickelt, M20 x 1,5, für nicht armierte Kabel Kabel-Außendurchmesser 3,2 ... 8 mm	309136	1 kg
	CMP Typ 20s/16A2e100, Ex e Edelstahl, M20 x 1,5, für nicht armierte Kabel Kabel-Außendurchmesser 3,2 ... 8 mm	309100	1 kg
	CMP Typ 25A2e100, Ex e Messing vernickelt, M25 x 1,5, für nicht armierte Kabel Kabel-Außendurchmesser 11,5 ... 19,5 mm	309138	1 kg
	CMP Typ 25A2e100, Ex e Edelstahl, M25 x 1,5, für nicht armierte Kabel Kabel-Außendurchmesser 11,5 ... 19,5 mm	309132	1 kg

Ersatzteile

Abbildung	Beschreibung	Art. Nr.	Gewicht
Gegenmutter, Messing vernickelt			
	Material: Messing vernickelt Gewindegröße: M32	1 Stück	110869 11 g

Ersatzteile			
Abbildung	Beschreibung	Art. Nr.	Gewicht
Kontakthalter für Buchsenkontakt			
	KIT 8595 Einsatz Buchsenkontakt	286145	31 g
	KIT 8595 Einsatz Buchsenkontakt + PE	286146	33 g
Kontakthalter für Stiftkontakt			
	KIT 8595 Einsatz Stiftkontakt	286147	21 g
	KIT 8595 Einsatz Stiftkontakt + PE	286148	23 g
Schutzkappe			
	KIT 8595 Schutzkappe Kupplung (Stift) inkl. KIT Codierscheiben 8595 vier Farben, ohne Beschriftung	286160	33 g
	KIT 8595 Schutzkappe Kupplung (Buchse) inkl. KIT Codierscheiben 8595 vier Farben, ohne Beschriftung	286159	32 g

Losgröße: Bestellmenge in [Stück], die Liefermenge wird automatisch auf die Losgröße gerundet.

Maßzeichnung (alle Maße in mm [Zoll]) – Änderungen vorbehalten

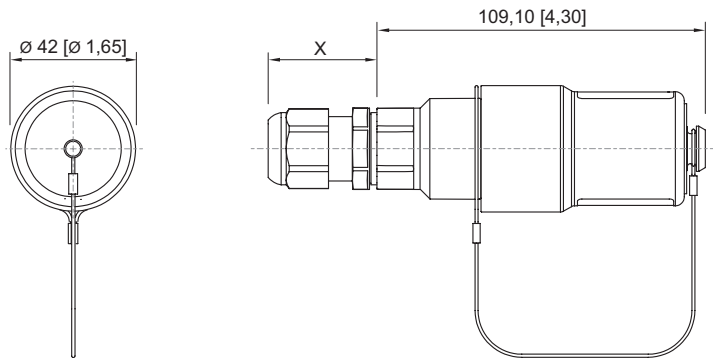

8595/1 Kupplung