

Beleuchtung

Langfeldleuchte mit LED

GRP

6002/4168-0201-152-2220-22-8650 Art. Nr. 276340

STAHL



- Modernste LED-Technologie mit hoher Lichtausbeute und langer Lebensdauer
- Extrem hohe Leuchteneffizienz
- Leuchtenlichtstrom nach 100.000 h noch 90 % des Anfangslichtstroms
- Optional mit DALI zum Steuern und Überwachen der Leuchte
- Optional adressierbar zum direkten Ansteuern von einer Zentralbatterieanlage

MY R. STAHL 6002D



Die Langfeldleuchte mit LED der Reihe 6002/4 eignet sich besonders zum Beleuchten von Flächen in einer Montagehöhe von bis zu 10 m. Weitere Einsatzgebiete sind die Ausleuchtung von Arbeitsmitteln und Gegenständen im Innen- und Außenbereich. Die Leuchte lässt sich mit dem Zubehör "Mastschuh" problemlos an Masten montieren. Optional kann die Leuchte adressierbar ausgerüstet werden. Damit kann die Leuchte von Zentralbatterieanlagen gesteuert und überwacht werden.

Technische Daten

Explosionsschutz

Ex-Ausführung	Ja
Einsatzbereich (Zonen)	1, 2, 21, 22
IECEX Bescheinigung Gas	IECEX IBE 14.0035
IECEX Bescheinigung Gas	IECEX IBE 14.0035
IECEX Gasexplosionsschutz	Ex db eb ib op is IIC T4 Gb
IECEX Bescheinigung Staub	IECEX IBE 14.0035
IECEX Staubexplosionsschutz	Ex tb op is IIIC T100 °C Db
ATEX Bescheinigung Gas	IBExU 14ATEX1088
ATEX Bescheinigung Gas	IBExU 14ATEX1088
ATEX Gasexplosionsschutz	Ex II 2 G Ex db eb ib op is IIC T4 Gb
ATEX Bescheinigung Staub	IBExU 14ATEX1088
ATEX Staubexplosionsschutz	Ex II 2 D Ex tb op is IIIC T100 °C Db
Bescheinigungen u. Zulassungen	ATEX IECEX UKEX
Bescheinigungen	ATEX (IBE), IECEX (IBE), Indien (PESO)
Schiffszulassung	DNV
Konformitätserklärungen	ATEX (EUK)

Elektrische Daten

Bemessungsbetriebsspannung AC	110 ... 240 V
Bemessungsbetriebsspannung DC	110 ... 250 V
Frequenzbereich	50 – 60Hz

Lichttechnische Daten

Anzahl der Lampen	1
Lampenleistung	50 W
Leuchtmittel	LED

Beleuchtung

Langfeldleuchte mit LED

GRP



6002/4168-0201-152-2220-22-8650 Art. Nr. 276340

Lichttechnische Daten

Lichtfarbe	6500K - Tageslichtweiß
Lichtverteilung	120°x120° mit Streuscheibe
Leuchteneffizienz	139 lm/W
Leuchtenlichtstrom	6960 lm
Farbwiedergabe	≥ 80
Farbtemperatur	6500 K

Umgebungsbedingungen

Umgebungstemperatur	-20 °C ... 50 °C Hinweis Durchverdrahtung max. 3x16 A -20 °C ... 60 °C Hinweis Durchverdrahtung 2 max. 3x10 A
---------------------	--

Mechanische Daten

Ausführung	Standardausführung
Leuchtenwanne	klar
Schutzart IP (IEC 60598)	IP66
Gehäusematerial	Polyesterharz, glasfaserverstärkt
Gehäuse Farbe	lichtgrau (RAL 7035)
Diffusor	mit Diffusor
Dichtungsmaterial	Silikon
Silikonfreiheit	Silikonhaltig
Wannenmaterial	Polycarbonat
Installierte Klemmleiste	PE + N + L1 + L2 + L3
Anschlussklemmen eindrätig max.	6 mm ²
Anschlussklemmen feindrätig max.	4 mm ²
Art der Anschlussleitung	feindrätig eindrätig
Baugröße	6
Breite	184 mm
Höhe	125 mm
Länge	1610 mm
Schlagfestigkeit (IEC 62262)	IK10
Gewicht	8 kg
Gewicht	17,64 lb
Abschaltung der Leuchte	Ja

Komponenten

Gewindeplatte	2x Edelstahl SS430
Vorschaltgerät	6045/311-110-10
Durchverdrahtung	mit 5 Leitern 2,5 mm ²
Bohrungen	3 x M20
Kabelverschraubungen	als Zubehör bestellbar
Verschlussstopfen	als Zubehör bestellbar
Zubehör	ohne

Beleuchtung

Langfeldleuchte mit LED

GRP

6002/4168-0201-152-2220-22-8650 Art. Nr. 276340



Lichtverteilungskurven

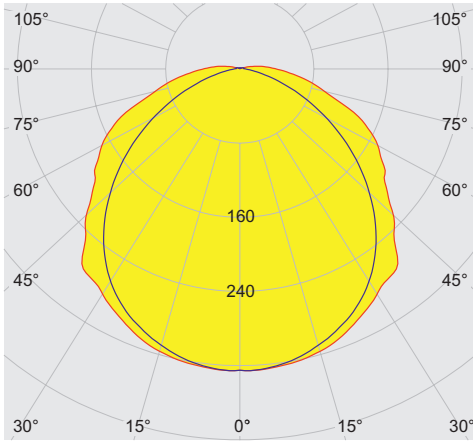

cd/klm 100%

— C0 - C180 — C90 - C270

typisch mit Diffusor, klare Leuchtenwanne

Maßzeichnung (alle Maße in mm [Zoll]) – Änderungen vorbehalten

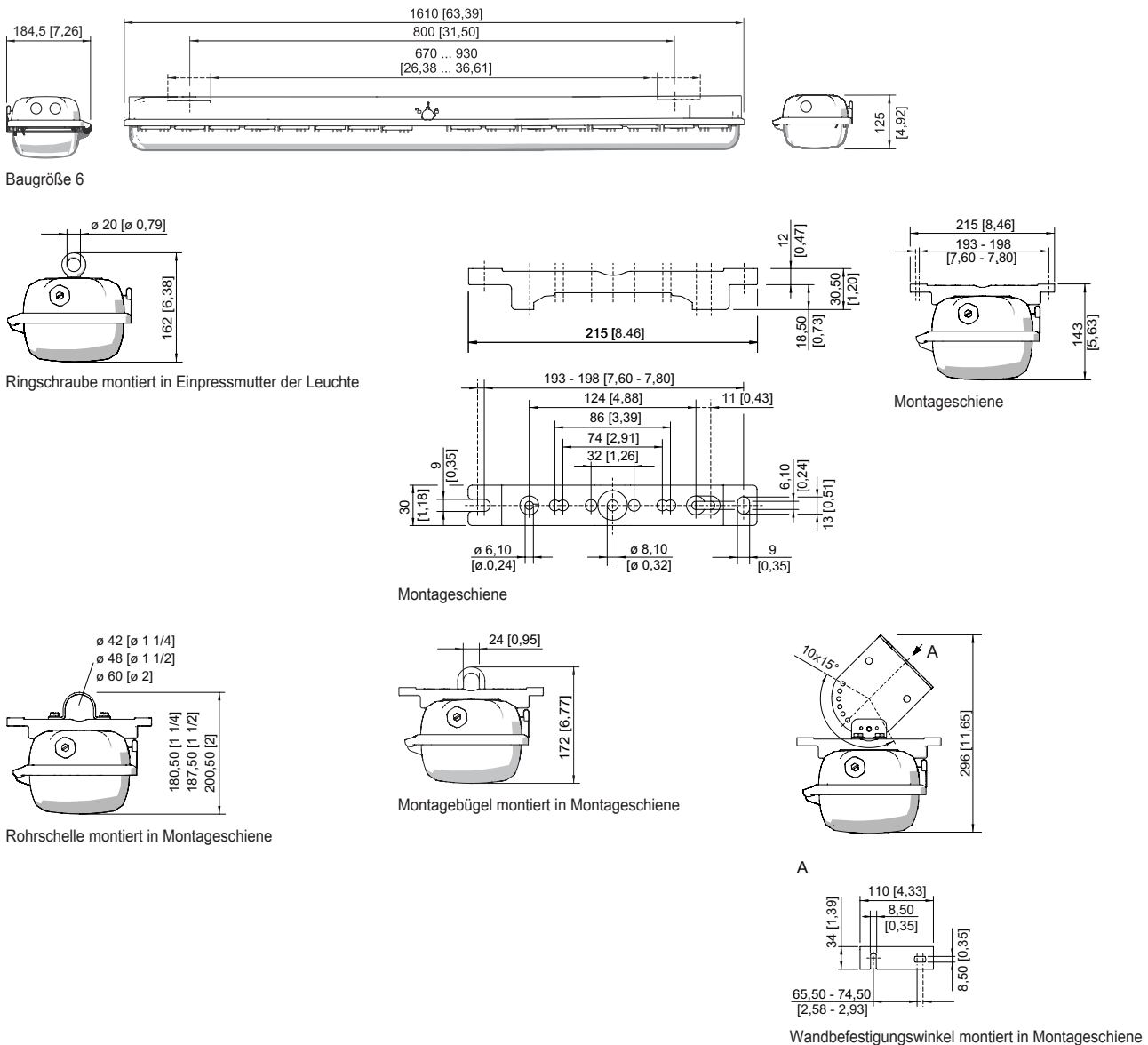

Baugröße 6

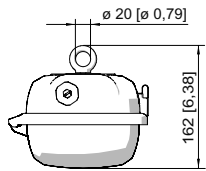

Ringschraube montiert in Einpressmutter der Leuchte

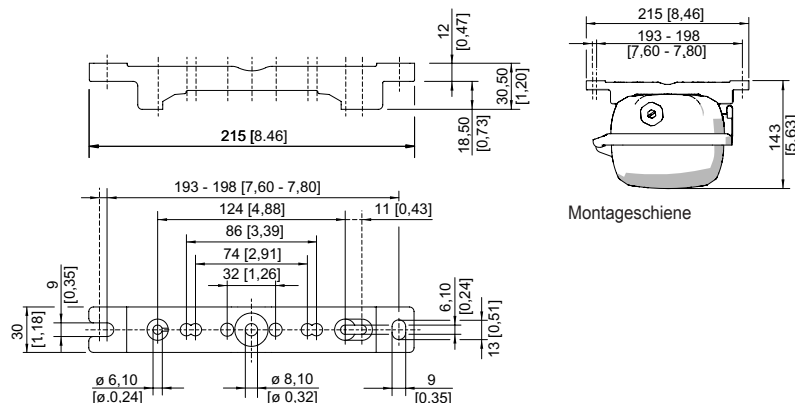

Montageschiene

Montageschiene

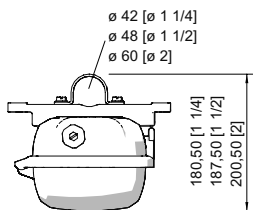

Rohrschelle montiert in Montageschiene

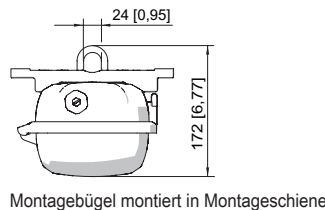

Montagebügel montiert in Montageschiene

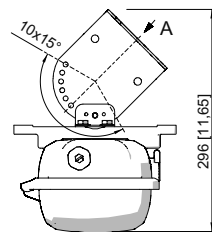

A

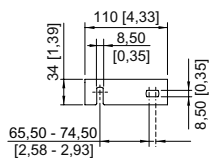

Wandbefestigungswinkel montiert in Montageschiene

Beleuchtung

Langfeldleuchte mit LED

GRP

6002/4168-0201-152-2220-22-8650 Art. Nr. 276340

STAHL

Zubehör

Berührungsschutz

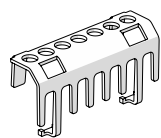

Der Berührungsschutz dient zum Schutz von Wartungstechnikern und Elektroinstallateuren gegen versehentliches Berühren von elektrisch leitfähigen Teilen. Die Schutzart wird bei Verwendung des Berührungsschutzes auf IP20 erhöht.

Art. Nr.

283153

Halter für Leuchtenwanne



Die Fallsicherung für die Leuchtenabdeckung verhindert das versehentliche Herunterfallen der Leuchtenabdeckung nach Öffnen der Leuchte.

Art. Nr.

226791

Klimastutzen

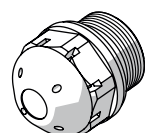

Gewinde: M25 x 1,5 (20 Stück); ohne Gegenmutter

Art. Nr.

285780

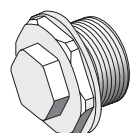

Gewinde: M25 x 1,5 (1 Stück); zum Einbau in Leuchten; aus Edelstahl; ohne Gegenmutter

296608

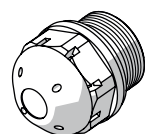

gegen Kondenswasserbildung M25 x 1,5

115738

Montagebügel

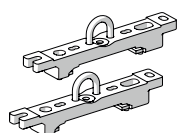

Aufhängebügel montiert auf Montageschiene für variablen Montageabstand; 1 Paar

Art. Nr.

222456

Montageschiene

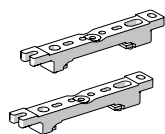

für variablen Montageabstand; 1 Paar

Art. Nr.

222826

Ringschraube



M8, montierbar direkt in Einpressmuttern; 1 Paar

Art. Nr.

115736

Rohrschelle

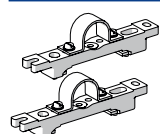

R 1 1/2"; mit Montageschiene für variablen Montageabstand; Material: Edelstahl; 1 Paar

Art. Nr.

222459

R 1 1/4"; mit Montageschiene für variablen Montageabstand; Material: Edelstahl; 1 Paar

222458

R 2"; mit Montageschiene für variablen Montageabstand; Material: Edelstahl; 1 Paar

222460

Beleuchtung

Langfeldleuchte mit LED

GRP

6002/4168-0201-152-2220-22-8650 Art. Nr. 276340



Steckschlüssel

Art. Nr.

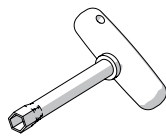

M8 / SW 13;
zum Betätigen des Zentralverschlusses

222430

Wand- und Deckenbefestigungswinkel

Art. Nr.

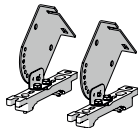

montiert auf Montageschiene für variablen Montageabstand; Material: Edelstahl; Leuchte ist in 15° Schritten schwenkbar; 1 Paar

222827

Ersatzteile

Kontaktelement

Art. Nr.

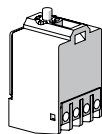

Schaltelement 8080/1-3-L, 2 Öffner

132527

Wanne

Art. Nr.

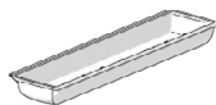

für Leuchte Größe 6

222429

Änderungen der technischen Daten, Maße, Gewichte, Konstruktionen und der Liefermöglichkeiten bleiben vorbehalten. Die Abbildungen sind unverbindlich.