

Befehls- und Meldegeräte

Befehlsgeräte für Schalttafeleinbau

Ex e

8003/121-001 Art. Nr. 269766



PanSiG



- Flexible Konfiguration durch Drucktaster, Pilzdrucktaster, Pilzsperrtaster, Pilzschlüsseltaster, Schlüsseltaster, Schlüsselschalter
- Unkomplizierte Montage durch Einlochbefestigung
- Codierbare Funktionen „rastend“, „tastend“ und „Schlüssel nicht abziehbar“
- Federzugklemmen mit Anschlussraum

MY R. STAHL 8003B



Die Schalter und Befehlstaster für den Schalttafeleinbau der Reihe 8003 von R. STAHL übernehmen bis 6 A vielfältige Schaltfunktionen in Rast- und Taststellungen, die sich auch nachträglich umcodieren lassen. Sie sind komplett bescheinigte explosionsgeschützte Betriebsmittel mit Ex e Anschlussraum. Mit dem patentierten Befestigungsmechanismus gelingt der Einbau in Schalttafeln mit Normbohrungen von 30,5 mm einfach und schnell.

Für die unterschiedlichsten Anwendungen stehen die passenden Betätigungsvorsätze zur Verfügung.

Technische Daten

Explosionsschutz

| | |
|-----------------------------|---|
| Geltungsbereich | Europäische Union (ATEX) IECEX CCC |
| Einsatzbereich (Zonen) | 1, 2, 21, 22 |
| IECEX Bescheinigung Gas | IECEX PTB 06.0065X |
| IECEX Gasexplosionsschutz | Ex db eb IIC T6 Gb |
| IECEX Bescheinigung Staub | IECEX PTB 06.0065X |
| IECEX Staubexplosionsschutz | Ex tb IIIC T80 °C Db |
| ATEX Bescheinigung Gas | PTB 02 ATEX 1057 X |
| ATEX Gasexplosionsschutz | ⊕ II 2 G Ex db eb IIC T6 Gb |
| ATEX Bescheinigung Staub | PTB 02 ATEX 1057 X |
| ATEX Staubexplosionsschutz | ⊕ II 2 D Ex tb IIIC T80 °C Db |
| Bescheinigungen | ATEX (PTB), IECEX (PTB), Korea (KGS), Volksrepublik China (CQST) |
| Konformitätserklärungen | ATEX (EUK), Konformitätserklärung (ATEX), Volksrepublik China (CCC) |
| Hinweis | Produktkennzeichnung kann abweichend sein. Seriengeräte sind mit ATEX und IECEX gekennzeichnet. |

Elektrische Daten

| | |
|---|----------------------------|
| Bemessungsbetriebsspannung AC | 500 V |
| Bemessungsbetriebsstrom | 6 A |
| Schaltleistung AC-12 | 500 V / 6 A / max. 3000 VA |
| Schaltleistung AC-15 | 400 V / 6 A / max. 1250 VA |
| Schaltleistung DC-13 | 110 V / 1 A / max. 110 W |
| Schaltleistung DC-13<SoftReturn/>2 Kontaktelemente in Reihe | 60 V / 6 A |

Befehls- und Meldegeräte

Befehlsgeräte für Schalttafeleinbau



Ex e

8003/121-001 Art. Nr. 269766

Umgebungsbedingungen

| | |
|---------------------|-------------------|
| Umgebungstemperatur | -20 °C ... +60 °C |
| Umgebungstemperatur | -4 °F ... +140 °F |

Mechanische Daten

| | |
|----------------------------|-----------------------------------|
| Schutzart (IP) (IEC 60529) | rückseitig IP65, frontseitig IP66 |
| Gehäusematerial | Polyamid |
| Kontaktmaterial | Silber-Nickel |
| Silikonfrei | Ja |
| Anzahl der Öffner | 2 |
| Anschlussquerschnitt | 0,75 ... 1,5 mm ² |
| Anschlussquerschnitt AWG | 18 AWG ... 12 AWG |
| Einbautiefe | 130 mm |
| Einbautiefe Zoll | 5,12 in |
| Lebensdauer min. | 10 ⁶ Schaltspiele |
| Gewicht | 140 g |
| Gewicht | 0,31 lb |

Montage / Installation

| | |
|-------------------------|--------------|
| Anzugsdrehmoment | 3 Nm |
| Anzugsdrehmoment lbf in | 26,55 lbf in |

Komponenten

| | |
|------------------|--------------------------------------|
| Vorsatz | Drucktaster |
| Einführung 1 | 8161/7-M16-0902 |
| Einführung 1 Art | Kabelverschraubung Polyamid, schwarz |

Technische Zeichnung – Änderungen vorbehalten

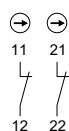

Schaltbild 8003/12.
Öffner zwangsöffnend

Maßzeichnung (alle Maße in mm [Zoll]) – Änderungen vorbehalten

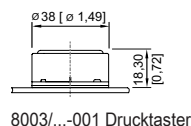
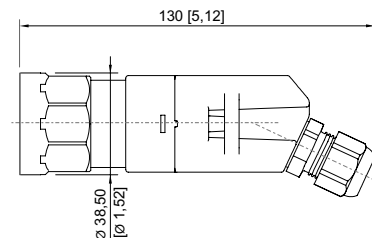

8003/...-001 Drucktaster

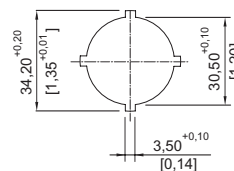

Stanzbild

Befehls- und Meldegeräte

Befehlsgeräte für Schalttafeleinbau



Ex e

8003/121-001 Art. Nr. 269766

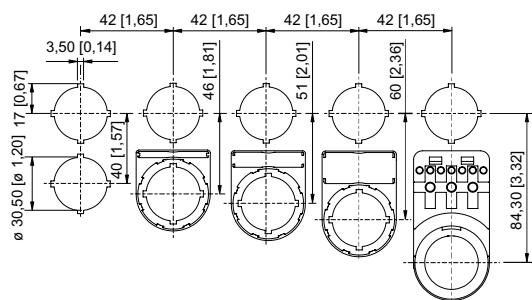

Einbaumaß mit / ohne Zusatz-
Bezeichnungsschild

Zubehör

Betätigungsvorsätze

Art. Nr.



Drucktaster

155525

Abschließvorrichtungen

Art. Nr.



8602A0754 für betätigten Drucktaster / Wahlschalter
BG001, BG005

155402



8602A0755 für unbetätigten Drucktaster / Wahlschalter
BG001, BG005

155431

Ersatzteile

Schildträger

Art. Nr.



Schildträger, Größe 1, ohne Einlegeschild
Beschriftung: 1-zeilig
für Betätigungsvorsätze einbaubar in Bohrungen Ø 30,5 mm

155632

Abschließvorrichtungen

Art. Nr.



8602A0753 H24 für unbetätigten Drucktaster / Wahlschalter
BG001, BG005

155372

Schildträger

Art. Nr.



Schildträger, Größe 2, ohne Einlegeschild
Beschriftung: 1- oder 2-zeilig
für Betätigungsvorsätze einbaubar in Bohrungen Ø 30,5 mm

155687

Befehls- und Meldegeräte

Befehlsgeräte für Schalttafeleinbau



Ex e

8003/121-001 Art. Nr. 269766

| | | |
|--|---|--------|
|  | Schildträger, Größe 3, ohne Einlegeschild Beschriftung: 1-, 2- oder 3-zeilig für Betätigungsvorsätze einbaubar in Bohrungen Ø 30,5 mm | 155844 |
|--|---|--------|

Bezeichnungsschilder für Drucktaster und Wahlschalter

Art. Nr.

| | | |
|--|----------------------------|--------|
|  | Farbe: weiß Text: START | 155889 |
|--|----------------------------|--------|

| | | |
|--|----------------------------|--------|
|  | Farbe: blau Text: RESET | 155894 |
|--|----------------------------|--------|

| | | |
|--|----------------------------|--------|
|  | Farbe: grün Text: START | 155721 |
|--|----------------------------|--------|

| | | |
|---|----------------------------|--------|
|  | Farbe: schwarz Text: Ab | 155886 |
|---|----------------------------|--------|

| | | |
|--|-----------------------------|--------|
|  | Farbe: schwarz Text: Auf | 155883 |
|--|-----------------------------|--------|

Schutzkragen

Art. Nr.

| | | |
|--|--|--------|
|  | 8602A0751 Metall für Drucktaster / Wahlschalter / Pilzschlüsseltaster / Pilzsperrtaster / Pilzdrucktaster Ø 39 BG001, BG003, BG005, BG008, BG009, BG010, BG012 | 155326 |
|--|--|--------|

Bezeichnungsschilder für Drucktaster und Wahlschalter

Art. Nr.

| | | |
|--|---------------------------------|--------|
|  | Farbe: schwarz Symbol: Pfeil | 155749 |
|--|---------------------------------|--------|

| | | |
|--|---------------------------------|--------|
|  | Farbe: schwarz Symbol: Pfeil | 155761 |
|--|---------------------------------|--------|

| | | |
|--|-------------------------------|--------|
|  | Farbe: schwarz Text: Links | 155827 |
|--|-------------------------------|--------|

| | | |
|--|--------------------------------|--------|
|  | Farbe: schwarz Text: Rechts | 155837 |
|--|--------------------------------|--------|







Befehls- und Meldegeräte

Befehlsgeräte für Schalttafeleinbau



Ex e

8003/121-001 Art. Nr. 269766

| | | |
|--|-------------------------------|--------|
|  | Farbe: schwarz Text: Open | 155868 |
|  | Farbe: schwarz Text: CLOSE | 155878 |
|  | Farbe: schwarz Text: Zu | 155874 |
|  | Farbe: rot Text: OFF | 155654 |
|  | Farbe: grün Text: ON | 155671 |
|  | Farbe: rot Text: AUS | 155634 |

Einlegeschilder für Schildträger

Art. Nr.

| | | |
|--|--|--------|
|  | 1-zeilig unbeschriftet Material: PVC Farbe: weiß selbstklebend | 238271 |
|--|--|--------|

Bezeichnungsschilder für Drucktaster und Wahlschalter

Art. Nr.

| | | |
|--|-----------------------------|--------|
|  | Farbe: schwarz Text: AUS | 155806 |
|--|-----------------------------|--------|

Einlegeschilder für Schildträger

Art. Nr.

| | | |
|--|--|--------|
|  | 2-zeilig unbeschriftet Material: PVC Farbe: weiß selbstklebend | 238272 |
|--|--|--------|

Bezeichnungsschilder für Drucktaster und Wahlschalter

Art. Nr.

| | | |
|--|-----------------------------|--------|
|  | Farbe: schwarz Text: EIN | 155862 |
|--|-----------------------------|--------|

Befehls- und Meldegeräte

Befehlsgeräte für Schalttafeleinbau



Ex e

8003/121-001 Art. Nr. 269766



Einlegeschilder für Schildträger

Art. Nr.

| | | |
|--|--|--------|
|  | 3-zeilig unbeschriftet Material: PVC Farbe: weiß selbstklebend | 238273 |
|--|--|--------|

Bezeichnungsschilder für Drucktaster und Wahlschalter

Art. Nr.

| | | |
|--|------------------------------|--------|
|  | Farbe: schwarz Text: STOP | 155795 |
|  | Farbe: schwarz Text: I | 155846 |

Verschlusssteil

Art. Nr.

| | | |
|---|---|--------|
|  | 8602C3-733-B zum Verschließen unbenutzter Deckelbohrungen Ø 30,5 mm, NBR | 244306 |
| | 8602C3-733-S zum Verschließen unbenutzter Deckelbohrungen Ø 30,5 mm, Silikon | 244307 |

Bezeichnungsschilder für Drucktaster und Wahlschalter

Art. Nr.

| | | |
|--|----------------------------|--------|
|  | Farbe: grün Text: I | 155689 |
|  | Farbe: weiß Text: I | 155892 |
|  | Farbe: schwarz Text: II | 155854 |
|  | Farbe: grün Text: II | 155706 |
|  | Farbe: rot Text: O | 155596 |
|  | Farbe: schwarz Text: O | 155783 |

Befehls- und Meldegeräte

Befehlsgeräte für Schalttafeleinbau



Ex e

8003/121-001 Art. Nr. 269766

| | | |
|--|--|--------|
|  | Farbe: schwarz Text: I O | 155771 |
|  | Farbe: blau Leerschild ohne Text | 155911 |
|  | Farbe: gelb Leerschild ohne Text | 155914 |
|  | Farbe: rot Leerschild ohne Text | 155897 |
|  | Farbe: grün Leerschild ohne Text | 155901 |
|  | Farbe: weiß Leerschild ohne Text | 155908 |
|  | Farbe: schwarz Leerschild ohne Text | 155905 |

Änderungen der technischen Daten, Maße, Gewichte, Konstruktionen und der Liefermöglichkeiten bleiben vorbehalten. Die Abbildungen sind unverbindlich.