

Beleuchtung

Langfeldleuchte mit LED
GRP Industrieausführung

L402/4348-6100-152-2220-22-8500 Art. Nr. 271365



- Besonders widerstandsfähige Industrieausführung
- Langfeldleuchte mit langlebiger, effizienter LED-Technologie (bis 138 lm/W)
- Äußerst stabiles Leichtgewicht mit Schlagfestigkeit IK10

MY R. STAHL L402A

Die Leuchte EXLUX L402/4 in Industrieausführung eignet sich als Decken-, Hänge- oder Mastansatzleuchte für die Allgemeinbeleuchtung in rauen Umgebungen. Effiziente LED-Technik sorgt für gute Helligkeit bei geringem Energieverbrauch und steigert die Lebensdauer auf bis zu 100.000 Stunden. Das Kunststoffgehäuse lässt sich einfach mittels Zentralverschluss öffnen.

Technische Daten

Explosionsschutz	
Ex-Ausführung	Industrieausführung
Elektrische Daten	
Bemessungsbetriebsspannung AC	100 ... 240 V
Bemessungsbetriebsspannung DC	200 ... 250 V
Frequenzbereich	50 – 60Hz
Lichttechnische Daten	
Anzahl der Lampen	1
Lampenleistung	42 W
Leuchtmittel	LED
Lichtfarbe	5000K - Neutralweiß
Lichtverteilung	120°x120° mit Streuscheibe
Leuchteneffizienz	138 lm/W
Leuchtenlichtstrom	5810 lm
Farbwiedergabe	≥ 80
Farbtemperatur	5000 K
Umgebungsbedingungen	
Umgebungstemperatur	-40 °C ... 55 °C Hinweis Durchverdrahtung max. 3x16 A -40 °C ... 60 °C Hinweis Durchverdrahtung 2 max. 3x10 A
Hinweis	Durchverdrahtung max. 3x16 A Umgebungstemperatur °C -40 °C ... +55 °C Durchverdrahtung 2 max. 3x10 A Umgebungstemperatur °C 2 -40 ... +60 °C
Mechanische Daten	
Ausführung	Standardausführung
Schutzart IP (IEC 60598)	IP66/IP67
Schutzklasse	I (mit innerer PE-Anschluss)
Gehäusematerial	Polyesterharz, glasfaserverstärkt

Beleuchtung

Langfeldleuchte mit LED

GRP Industrieausführung

L402/4348-6100-152-2220-22-8500 Art. Nr. 271365



Mechanische Daten

Gehäuse Farbe	lichtgrau (RAL 7035)
Diffusor	mit Diffusor
Dichtungsmaterial	Silikon
Silikonfreiheit	Silikonhaltig
Wannenmaterial	Polycarbonat
Installierte Klemmleiste	PE + N + L1 + L2 + L3
Anschlussklemmen eindrätig max.	6 mm ²
Anschlussklemmen feindrätig max.	4 mm ²
Art der Anschlussleitung	feindrätig eindrätig
Baugröße	4
Breite	184 mm
Höhe	125 mm
Länge	1310 mm
Schlagfestigkeit (IEC 62262)	IK10
Gewicht	5.7 kg
Gewicht	12,57 lb
Abschaltung der Leuchte	Nein

Komponenten

Gewindeplatte	2x Edelstahl SS430
Vorschaltgerät	VG Luxtronic 40 W 300 mA
Durchverdrahtung	mit 5 Leitern 2,5 mm ²
Bohrungen	3 x M20
Kabelverschraubungen	als Zubehör bestellbar
Verschlussstopfen	als Zubehör bestellbar
Zubehör	ohne

Lichtverteilungskurven

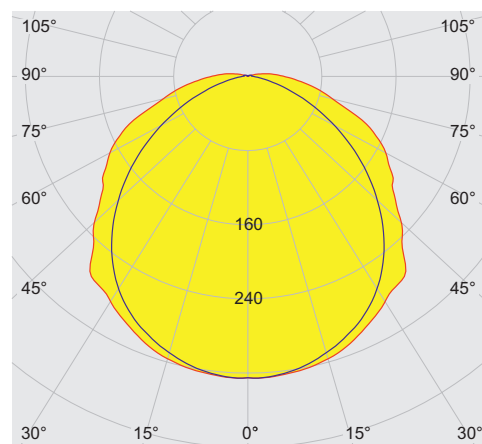

typisch mit Diffusor, klare Leuchtenwanne

Beleuchtung

Langfeldleuchte mit LED

GRP Industrieausführung

L402/4348-6100-152-2220-22-8500 Art. Nr. 271365



Maßzeichnung (alle Maße in mm [Zoll]) – Änderungen vorbehalten

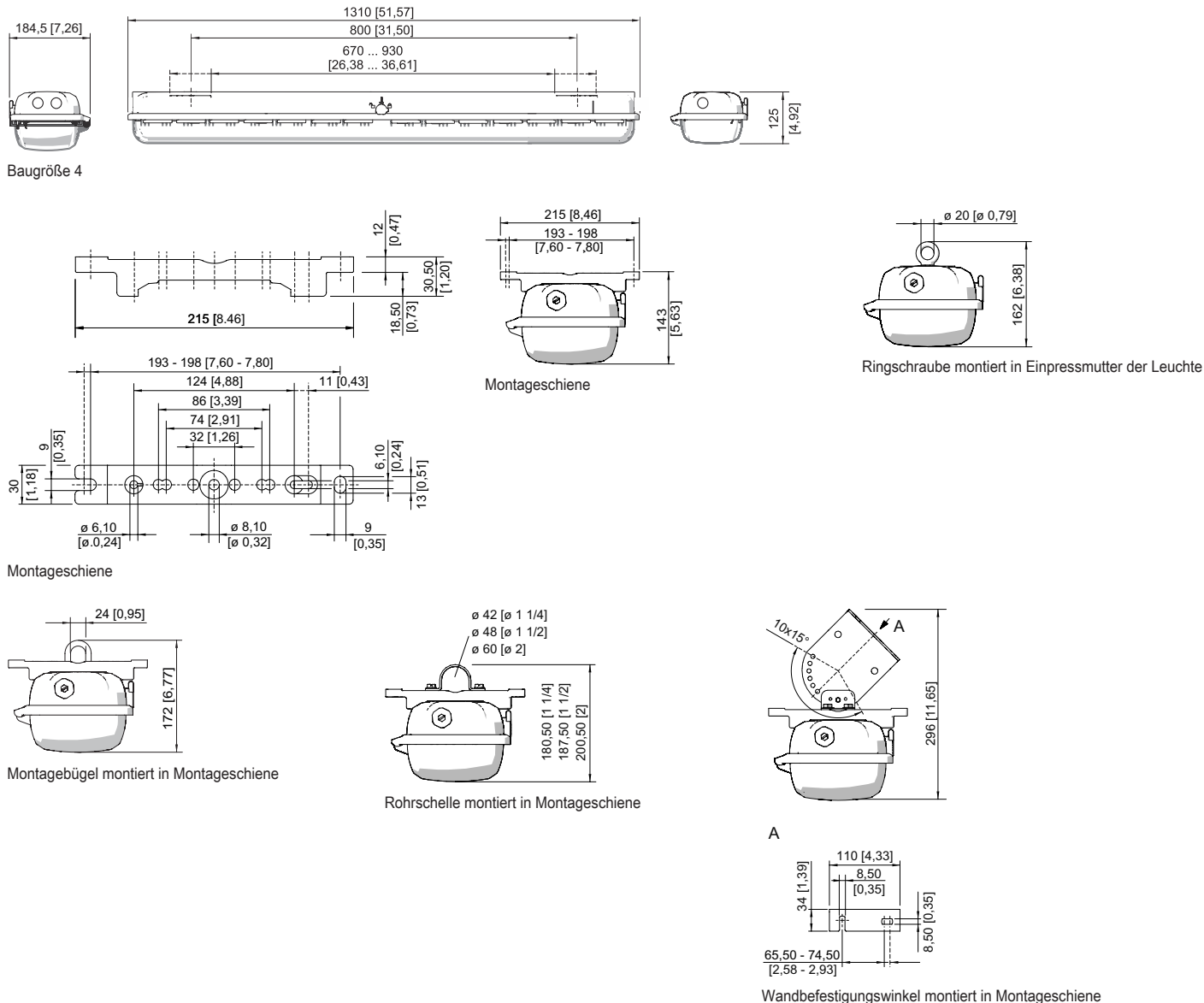

Zubehör

Berührungsschutz

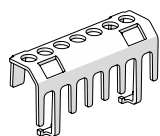

Der Berührungsschutz dient zum Schutz von Wartungstechnikern und Elektroinstallateuren gegen versehentliches Berühren von elektrisch leitfähigen Teilen. Die Schutzart wird bei Verwendung des Berührungsschutzes auf IP20 erhöht.

Art. Nr.

283153

Halter für Leuchtenwanne



Die Fallsicherung für die Leuchtenabdeckung verhindert das versehentliche Herunterfallen der Leuchtenabdeckung nach Öffnen der Leuchte.

Art. Nr.

226791





Beleuchtung

Langfeldleuchte mit LED

GRP Industrieausführung

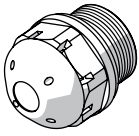
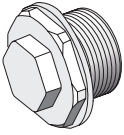
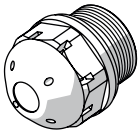
L402/4348-6100-152-2220-22-8500 Art. Nr. 271365

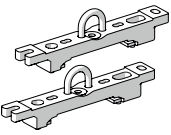
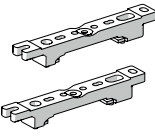
STAHL

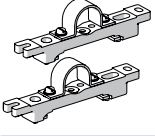
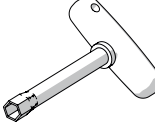
Klimastutzen		Art. Nr.
	Gewinde: M25 x 1,5 (20 Stück); ohne Gegenmutter	285780
	Gewinde: M25 x 1,5 (1 Stück); zum Einbau in Leuchten; aus Edelstahl; ohne Gegenmutter	296608
	gegen Kondenswasserbildung M25 x 1,5	115738
Mastschuh		Art. Nr.
	zum nachträglichen Anbau an die Leuchten Größe 2 und Größe 4 komplett mit Montageteilen (für Rohrdurchmesser 42 mm)	227512
Montagebügel		Art. Nr.
	Aufhängebügel montiert auf Montageschiene für variablen Montageabstand; 1 Paar	222456
Montageschiene		Art. Nr.
	für variablen Montageabstand; 1 Paar	222826
Ringschraube		Art. Nr.
	M8, montierbar direkt in Einpressmuttern; 1 Paar	115736
Rohrschelle		Art. Nr.
	R 1 1/2"; mit Montageschiene für variablen Montageabstand; Material: Edelstahl; 1 Paar	222459
	R 1 1/4"; mit Montageschiene für variablen Montageabstand; Material: Edelstahl; 1 Paar	222458
	R 2"; mit Montageschiene für variablen Montageabstand; Material: Edelstahl; 1 Paar	222460
Steckschlüssel		Art. Nr.
	M8 / SW 13; zum Betätigen des Zentralverschlusses	222430

Beleuchtung

Langfeldleuchte mit LED

GRP Industrieausführung

L402/4348-6100-152-2220-22-8500 Art. Nr. 271365



Wand- und Deckenbefestigungswinkel

Art. Nr.

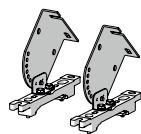

montiert auf Montageschiene für variablen Montageabstand; Material: Edelstahl; Leuchte ist in 15° Schritten schwenkbar; 1 Paar

222827

Ersatzteile

Wanne

Art. Nr.

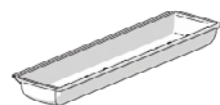

für Leuchte Größe 4

222428

Änderungen der technischen Daten, Maße, Gewichte, Konstruktionen und der Liefermöglichkeiten bleiben vorbehalten. Die Abbildungen sind unverbindlich.