

Éclairage

Luminaire à vasque avec LED

Version envir. industriel GRP

L402/4328-6120-152-1110-11-8400 N° d'art. 276556



- Version pour environnement industriel particulièrement résistante
- Luminaire à vasque avec technologie LED durable et efficace (jusqu'à 138 lm/W)
- Poids léger d'une stabilité extrême avec résistance aux chocs IK 10

MY R. STAHL L402A

Le luminaire EXLUX L402/4 en version pour environnement industriel convient en tant qu'applique de plafond, lanterne ou luminaire pour montage sur mât pour un éclairage général dans des environnements difficiles. La technique à LED efficace garantit une luminosité optimale avec faible consommation d'énergie et augmente la durée de vie jusqu'à 100 000 heures. Le boîtier en plastique peut aisément être ouvert grâce au verrouillage central.

Caractéristiques techniques

Protection contre les explosions

Version Ex	Version pour environnement industriel
------------	---------------------------------------

Caractéristiques électriques

Tension assignée d'emploi AC	220 ... 230 V
Tension assignée d'emploi DC	194 ... 250 V
Gamme de fréquences	50 – 50Hz

Données photométriques

Nombre de lampes	1
Puissance de lampe	22 W
Lampe	LED
Couleur de lumière	4000K - blanc neutre chaud
Répartition de la lumière	120°x120° avec verre diffusant
Efficacité lumineuse	132 lm/W
Flux lumineux du luminaire	2910 lm
Rendu des couleurs	≥ 80
Température de la couleur	4000 K

Conditions ambiantes

Température ambiante	-30 °C ... 45 °C Avis de câblage traversant maximum 3x16 A -30 °C ... 50 °C Avis de câblage traversant 2 maximum 3x10 A
Avis	Câblage traversant max. 3x16 A Température ambiante °C -40 °C ... +55 °C Câblage traversant 2 max. 3x10 A Température ambiante °C 2 -40 ... +60 °C

Caractéristiques mécaniques

Version	Modèle standard
Degré de prot. IP (CEI 60598)	IP66/IP67
Classe	I (avec raccord PE intérieur)
Matériau du boîtier	Résine polyester, renforcé de fibres de verre

Éclairage

Luminaire à vasque avec LED

Version enviro. industriel GRP

L402/4328-6120-152-1110-11-8400 N° d'art. 276556



Caractéristiques mécaniques

Couleur de boîtier	gris clair (RAL 7035)
Diffuseur	avec diffuseur
Matériau de joint	Silicone
Sans silicone	Avec Silicone
Matériau de vasque	Polycarbonate
Bornier installé	PE + N- + L+ + N' + L'
Borne de connexion unifilaire maximum	6 mm ²
Borne de connexion à fils fins maximum	4 mm ²
Type de câble de raccordement	à fils fins unifilaire
Taille	2
Largeur	184 mm
Hauteur	125 mm
Longueur	700 mm
Résistance aux chocs (CEI 62262)	IK10
Poids	3.3 kg
Poids	7,28 lb
Extinction du luminaire	Non

Composants

Plaque taraudée	2x plastique
Élément d'adressage	UNI Modul ADR 20-ILS-Z2
Ballast	VG Luxtronic 40 W 300 mA
Câblage traversant	avec 5 conducteurs 2,5 mm ²
Perçages	3 x M25
Presse-étoupes	2 x M25 Ø 7 ...
Matériau presse-étoupe	Polyamide noir
Bouchon obturateur	2 x M25 x 1,5
Matériau de bouchon obturateur	Polyamide noir
Accessoires	joint

Courbes de répartition de la lumière

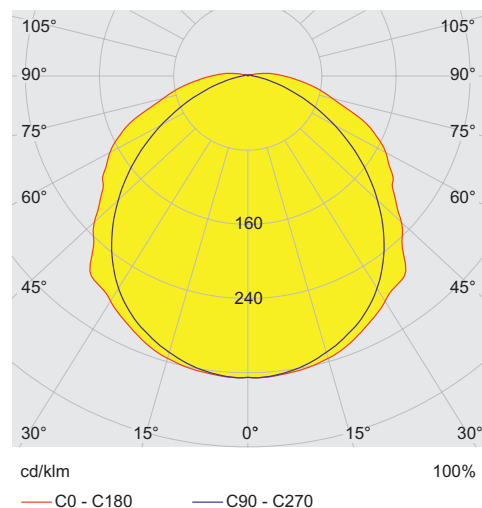

Éclairage

Luminaire à vasque avec LED

Version envir. industriel GRP

L402/4328-6120-152-1110-11-8400 N° d'art. 276556



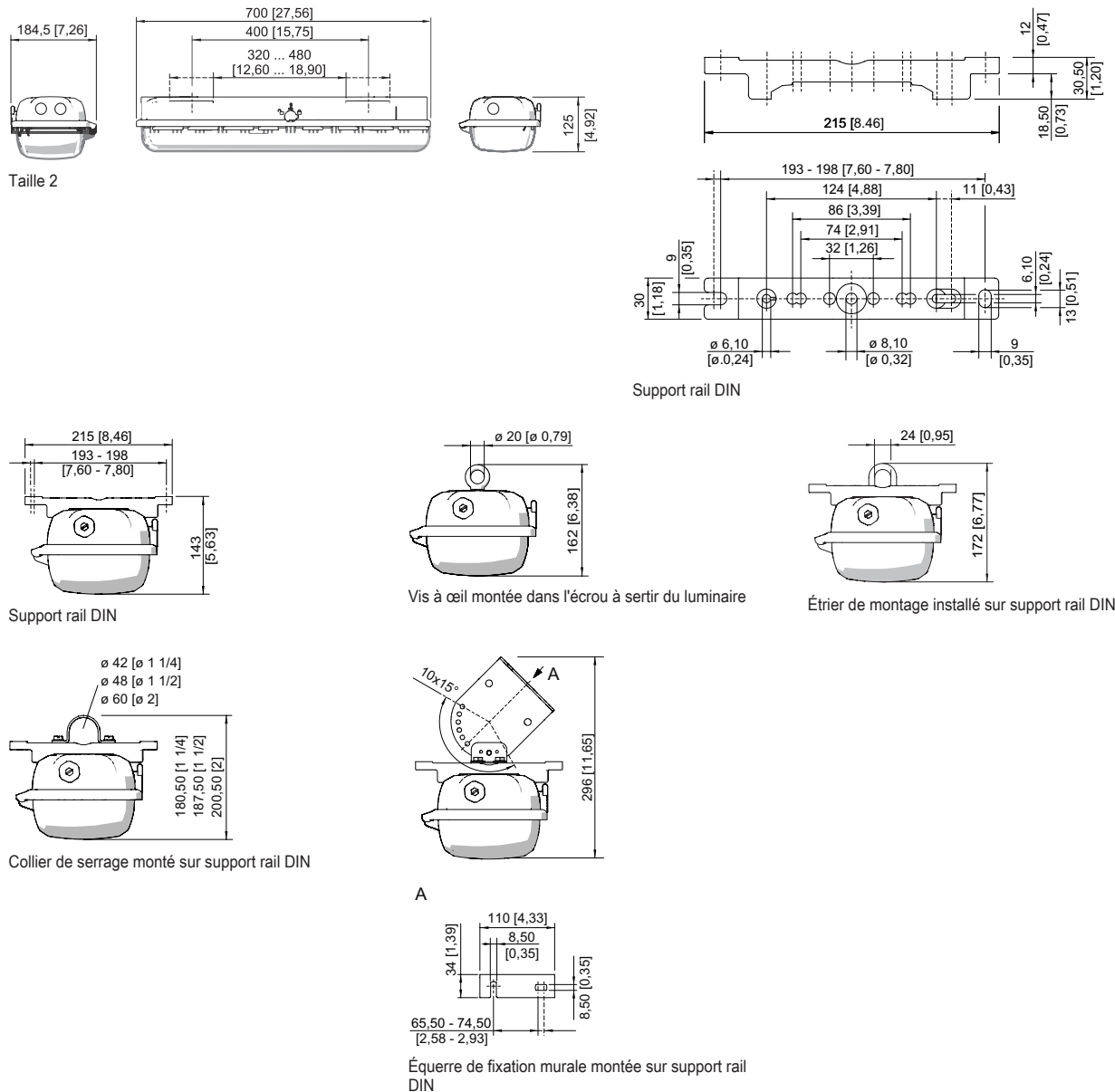

Plan d'encombrement (toutes les dimensions sont en mm [pouces]) – sous réserve de modifications



Accessoires

Bouchon respirateur

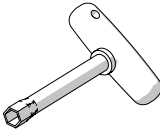
		N° d'art.
	Filetage : M25 x 1,5 (20 pièces) ; sans contre-écrou	285780
	Filetage : M25 x 1,5 (1 pièce) ; à monter dans des luminaires ; en acier inoxydable, sans contre-écrou	296608
	Contre la formation d'eau de condensation M25 x 1,5	115738

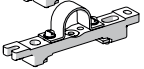
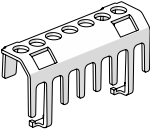
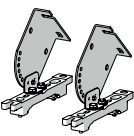
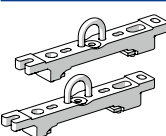
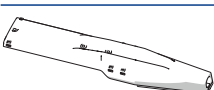
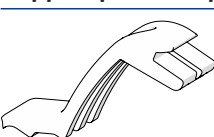
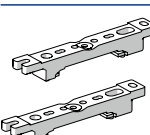
Clé à douille		N° d'art.
	M8/ouverture de clé 13 ; pour actionner le verrouillage central	222430
Collier de serrage		N° d'art.
	R 1 1/2" ; avec support rail DIN pour écartement de montage variable ; matériau : acier inoxydable ; 1 paire	222459
	R 1 1/4" ; avec support rail DIN pour écartement de montage variable ; matériau : acier inoxydable ; 1 paire	222458
	R 2" ; avec support rail DIN pour écartement de montage variable ; matériau : acier inoxydable ; 1 paire	222460
Dispositif de protection contre le contact accidentel		N° d'art.
	Le dispositif de protection contre le contact accidentel assure la protection des techniciens de maintenance et des monteurs-électriciens contre tout contact accidentel avec des pièces conductrices d'électricité. Le degré de protection est augmenté à IP20 en cas d'utilisation du dispositif de protection contre le contact accidentel.	283153
Équerre de fixation murale et au plafond		N° d'art.
	Montage sur support rail DIN pour espacement de montage variable ; matériau : acier inoxydable ; lampe pivotant par incréments de 15° ; 1 paire	222827
Étrier de montage		N° d'art.
	Étriers d'accrochage montés sur rail de montage pour écartement variable, 1 paire	222456
Patin de mât		N° d'art.
	Pour un montage ultérieur sur les luminaires taille 2 et taille 4 complet avec pièces de montage (pour diamètre de tube 42 mm)	227512
Support pour vasque du luminaire		N° d'art.
	La sécurité antichute du couvercle du luminaire empêche toute chute accidentelle du couvercle après ouverture du luminaire.	226791
Support rail DIN		N° d'art.
	Pour écartement de montage variable, 1 paire	222826

Éclairage

Luminaire à vasque avec LED

Version envir. industriel GRP

L402/4328-6120-152-1110-11-8400 N° d'art. 276556



Vis à anneau de levage

N° d'art.



M8, se monte directement dans les écrous à sertir ; 1 paire

115736

Pièces de rechange

Vasque

N° d'art.

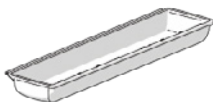

Pour luminaire taille 2

222427

Sous réserve de modifications des caractéristiques techniques, dimensions, poids, types de construction et possibilités de livraison.
Les figures n'ont qu'une valeur indicative.