

Postes de commande et de signalisation

Postes de commande pour montage encastré

Ex e

8003/111-003 UL N° d'art. 127183

STAHL

PanSiG



- Configuration flexible par boutons-poussoirs, boutons-poussoirs coup de poing, boutons d'arrêt, boutons coup de poing à clé, boutons-poussoirs à clé, commutateurs à clé
- Montage aisé grâce à la fixation en un trou
- Les fonctions « fixe », « à rappel » et « clé non retirable » peuvent être codées
- Bornes à ressort avec chambre de connexion

MY R. STAHL 8003A



Les interrupteurs et boutons-poussoirs de commande pour montage encastré de la série 8003 de R. STAHL assurent de multiples fonctions de commutation jusqu'à 6 A en positions fixes et à rappel, qui peuvent également être recodées ultérieurement. Il s'agit de matériels entièrement anti-déflagrants et certifiés, dotés d'une chambre de connexion Ex e. Le mécanisme de fixation breveté permet un montage simple et rapide dans des tableaux avec des alésages normalisés de 30,5 mm. Des têtes de commande appropriées sont disponibles pour une grande variété d'applications.

Caractéristiques techniques

Protection contre les explosions

Champ d'application	Union européenne (ATEX) CE Code IECEX NEC®
Domaine d'application (zones)	1, 2, 21, 22
Certificat IECEX gaz	IECEX PTB 06.0065X
IECEX protection contre l'explosion de gaz	Ex db eb IIC T6 Gb
Certificat IECEX poussière	IECEX PTB 06.0065X
IECEX protection contre l'explosion de poussières	Ex tb IIIC T80 °C Db
Certificat ATEX gaz	PTB 02 ATEX 1057 X
ATEX protection contre l'explosion de gaz	⊕ II 2 G Ex db eb IIC T6 Gb
Certificat ATEX poussière	PTB 02 ATEX 1057 X
ATEX protection contre l'explosion de poussières	⊕ II 2 D Ex tb IIIC T80 °C Db
Certificats	ATEX (PTB), Canada (CSA), Chine (CQST), Corée (KGS), États-Unis (UL), IECEX (PTB)
Certificat de conformité	ATEX (EUK), ATEX (Matériel électrique simple), Chine (CCC), Déclaration de conformité (ATEX)
Avis	Le marquage du produit peut être différent. Les dispositifs de série sont marqués ATEX, IECEX, NEC® et CE Code.

Caractéristiques électriques

Tension assignée d'emploi AC	500 V
Courant de service assigné	6 A
Puissance de commutation AC-12	500 V / 6 A / max. 3000 VA
Puissance de commutation AC-15	400 V / 6 A / max. 1250 VA

Postes de commande et de signalisation

Postes de commande pour montage encastré

STAHL

Ex e

8003/111-003 UL N° d'art. 127183

Caractéristiques électriques

Puissance de commutation DC-13	110 V / 1 A /max. 110 W
Puissance de commutation DC-13<SoftReturn/>2 éléments de contact en série	60 V/6 A

Conditions ambiantes

Température ambiante	-20 °C ... +60 °C
Température ambiante	-4 °F ... +140 °F
Température ambiante NEC®	-30 °C ... +60 °C
Température ambiante NEC®	-22 °F ... +140 °F

Caractéristiques mécaniques

Degré de protection (IP) (CEI 60529)	face arrière IP65, face avant IP66
Matériau du boîtier	Polyamide
Matériau de contact	Argent-nickel
Sans silicone	Oui
Nombre de NF	1
Nombre de NO	1
Section de raccordement	0,75 ... 1,5 mm ²
Section de raccordement AWG	18 AWG ... 12 AWG
Profondeur de montage	130 mm
Profondeur de montage pouces	5,12 in
Durée de vie minimum	10 ⁵ cycles de manœuvres
Poids	140 g
Poids	0,31 lb

Montage / Installation

Couple de serrage	3 Nm
Couple de serrage en lbf in	26,55 lbf in

Composants

Adaptateur	Bouton-poussoir coup de poing
Introduction 1	8161/7-M16-0902
Entrée 1 type	Presse-étoupe en polyamide, noir

Dessins techniques – sous réserve de modifications



Schéma de câblage 8003/11.
NO/NF à ouverture forcée

Plan d'encombrement (toutes les dimensions sont en mm [pouces]) – sous réserve de modifications



8008/...-003 Bouton-poussoir coup de poing

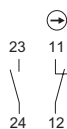
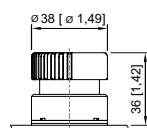
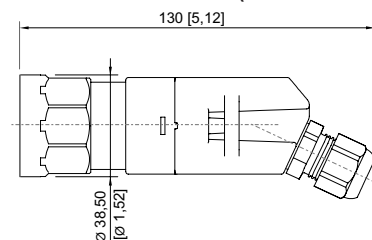
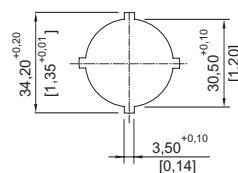

Image de découpe

Postes de commande et de signalisation

Postes de commande pour montage encastré



Ex e

8003/111-003 UL N° d'art. 127183

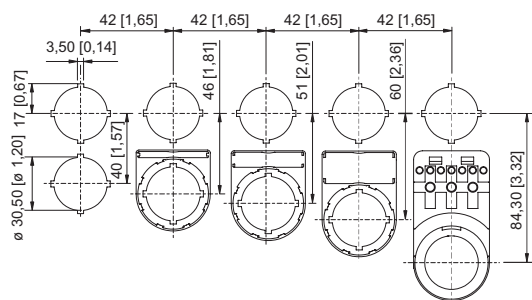

Cotes modulaires de montage avec / sans étiquette de signalisation supplémentaire

Accessoires

Têtes de commande

N° d'art.

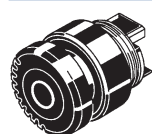

Bouton-poussoir coup de poing Ø 38 mm, noir

155526

Pièces de rechange

Porte étiquette

N° d'art.



Porte-plaque, taille 1 sans plaque d'insertion
Inscription : 1 ligne
pour têtes de commande à monter dans les trous Ø 30,5 mm

155632



Porte-plaque, taille 2 sans plaque d'insertion
Inscription : 1 ou 2 lignes
pour têtes de commande à monter dans les trous Ø 30,5 mm

155687



Porte-plaque, taille 3 sans plaque d'insertion
Inscription : 1, 2 ou 3 lignes
pour têtes de commande à monter dans les trous Ø 30,5 mm

155844

Plaques de désignation pour boutons-poussoirs et sélecteurs

N° d'art.



Couleur : blanc
Texte : START

155889



Couleur : bleu
Texte : RESET

155894



Couleur : vert
Texte : START

155721

Postes de commande et de signalisation

Postes de commande pour montage encastré



Ex e

8003/111-003 UL N° d'art. 127183

	Couleur : noir Texte : Ab	155886
--	------------------------------	--------

Capot de protection **N° d'art.**

	8602A0751 Métal pour bouton-poussoir / sélecteur / bouton coup de poing à clé / bouton d'arrêt / bouton-poussoir coup de poing Ø 39 BG001, BG003, BG005, BG008, BG009, BG010, BG012	155326
--	---	--------

Plaques de désignation pour boutons-poussoirs et sélecteurs **N° d'art.**

	Couleur : noire Texte : Auf	155883
--	--------------------------------	--------

	Couleur : noir Symbole : flèche	155749
--	------------------------------------	--------

Plaques signalétiques pour boutons-poussoirs et sélecteurs **N° d'art.**

	Couleur : noir Symbole : flèche	155761
--	------------------------------------	--------

Plaques de désignation pour boutons-poussoirs et sélecteurs **N° d'art.**

	Couleur : noir Texte : Links	155827
--	---------------------------------	--------

	Couleur : noir Texte : Rechts	155837
--	----------------------------------	--------

	Couleur : noir Texte : Open	155868
--	--------------------------------	--------

	Couleur : noir Texte : CLOSE	155878
--	---------------------------------	--------

	Couleur : noir Texte : Zu	155874
--	------------------------------	--------

Postes de commande et de signalisation

Postes de commande pour montage encastré





Ex e

8003/111-003 UL N° d'art. 127183

Plaques signalétiques pour boutons-poussoirs et sélecteurs

N° d'art.

	Couleur : rouge Texte : OFF	155654
	Couleur : vert Texte : ON	155671

Étiquettes à insérer pour porte-étiquettes

N° d'art.

	1 ligne Sans inscription Matériau : PVC Couleur : blanc Autocollant	238271
--	---	--------

Plaques de désignation pour boutons-poussoirs et sélecteurs

N° d'art.

	Couleur : rouge Texte : AUS	155634
---	--------------------------------	--------

Étiquettes à insérer pour porte-étiquettes

N° d'art.

	2 lignes Sans inscription Matériau : PVC Couleur : blanc Autocollant	238272
--	--	--------

Plaques de désignation pour boutons-poussoirs et sélecteurs

N° d'art.

	Couleur : noir Texte : AUS	155806
--	-------------------------------	--------

Étiquettes à insérer pour porte-étiquettes

N° d'art.

	3 lignes Sans inscription Matériau : PVC Couleur : blanc Autocollant	238273
--	--	--------

Plaques de désignation pour boutons-poussoirs et sélecteurs

N° d'art.

	Couleur : noir Texte : EIN	155862
--	-------------------------------	--------

Postes de commande et de signalisation

Postes de commande pour montage encastré



Ex e

8003/111-003 UL N° d'art. 127183

Plaques signalétiques pour boutons-poussoirs et sélecteurs

N° d'art.

	Couleur : noir Texte : STOP	155795
--	--------------------------------	--------

Pièce d'obturation

N° d'art.

	8602C3-733-B Pour obturer les orifices de couvercle non utilisés Ø 30,5 mm, NBR	244306
	8602C3-733-S Pour obturer les orifices de couvercle non utilisés Ø 30,5 mm, silicone	244307

Plaques de désignation pour boutons-poussoirs et sélecteurs

N° d'art.

	Couleur : noir Texte : I	155846
--	-----------------------------	--------

Plaques signalétiques pour boutons-poussoirs et sélecteurs

N° d'art.

	Couleur : vert Texte : I	155689
	Couleur : blanc Texte : I	155892
	Couleur : noir Texte : II	155854
	Couleur : vert Texte : II	155706
	Couleur : rouge Texte : O	155596

Plaques de désignation pour boutons-poussoirs et sélecteurs

N° d'art.

	Couleur : noir Texte : O	155783
	Couleur : noir Texte : I O	155771

Postes de commande et de signalisation

Postes de commande pour montage encastré



Ex e

8003/111-003 UL N° d'art. 127183

Plaques signalétiques pour boutons-poussoirs et sélecteurs

N° d'art.

	Couleur : bleu Plaque vierge sans texte	155911
	Couleur : jaune Plaque vierge sans texte	155914
	Couleur : rouge Plaque vierge sans texte	155897
	Couleur : vert Plaque vierge sans texte	155901
	Couleur : blanc Plaque vierge sans texte	155908
	Couleur : noir Plaque vierge sans texte	155905

Sous réserve de modifications des caractéristiques techniques, dimensions, poids, types de construction et possibilités de livraison.
Les figures n'ont qu'une valeur indicative.