

EC-940S-AFZ-HGI-W2F-55B N° d'art. 290557



- Homologuée pour les zones Ex 1, 2, 21, 22 selon ATEX, IECEX, NEC, CEC
- Technologie à très faible luminosité pour des images particulièrement détaillées, même dans des conditions d'éclairage difficiles, fonctionnalité jour/nuit
- Caméra IP Full HD pour une qualité d'image exceptionnelle
- Boîtier électropoli et silicium microsablé
- Livraison avec jeu de câbles (NEC/CEC)
- Stabilisateur d'image électronique, masquage dynamique

MY R. STAHL EC940SAFZIB



ONVIF



Les caméras zoom de la série EC-940S-AFZ de R. STAHL sont des dispositifs polyvalents destinés à la surveillance en zone Ex, car elles offrent non seulement une excellente vue panoramique, mais aussi des images de détail d'une qualité exceptionnelle. Ces atouts sont assurés par la haute résolution de la caméra IP (Full HD 1920 x 1080 pixels), le zoom optique 30x et une qualité d'image particulièrement brillante ; la fonction WDR (120 dB) optimise l'exposition des zones très lumineuses ou sombres même dans des conditions d'éclairage difficiles. L'essuie-glace intégré et la fonction de désembuage Defog offrent en outre une bonne visibilité. Les modèles IP font partie des caméras ultramodernes destinées aux zones Ex et peuvent être intégrés dans des systèmes VMS du monde entier via le protocole ONVIF (Profile Q, S et T).

### Caractéristiques techniques

#### Protection contre les explosions

Domaine d'application (zones)	1, 2, 21, 22
Certificats	ATEX, IECEX, NEC®, CE Code
Certificat IECEX gaz	ITS 16.0026X
IECEX protection contre l'explosion de gaz	Ex db IIC T5 Gb
Certificat IECEX poussière	ITS 16.0026X
IECEX protection contre l'explosion de poussières	Ex tb IIIC 100 °C Db IP66, 67, 68, 69
Certificat ATEX gaz	16 ATEX 18446X
ATEX protection contre l'explosion de gaz	Ex II 2 G Ex db IIC T5 Gb
Certificat ATEX poussière	16 ATEX 18446X
ATEX protection contre l'explosion de poussières	Ex II 2 D Ex tb IIIC 100 °C Db IP66, 67, 68, 69
Protection contre l'explosion de poussières NEC 505	Zone 21 AEx tb IIIC T100°C Db
Protection contre l'explosion de gaz CEC	Ex db IIC T5 Gb
Protection contre l'explosion de poussières CEC	Ex tb IIIC T100°C Db
Catégories Lloyd Register	ENV1, ENV2, ENV3, ENV5

#### Caractéristiques électriques

Tension assignée d'emploi AC	24 V
Tension assignée d'emploi DC	12 ... 24 V

EC-940S-AFZ-HGI-W2F-55B N° d'art. 290557

### Caractéristiques électriques

Courant de service assigné avec AC	2.2 A
Courant de service assigné avec DC	2.2 – 3.5 A
Interfaces	Douille RJ45
Connexion	Ethernet LAN 100Base-TX, RJ45
E/S alarme	1x entrée alarme
E/S relais	1x sortie relais

### Données de la caméra

Capteur	1/2,8" Exmor R CMOS
Objectif	f = 4,3 (w) jusque 129 mm (t), de F1,6 jusque F14
Angle de vision	63,7° - 2,3° H, 38,5° - 1,3° V
Mise au point	Auto, manuel, déclencheur
Zoom	30x (360x zoom numérique)
Résolution	Full HD 1080p 1920x1080 pixels
Pixels	2,13 mégapixels
Configuration réseau B/W (ICR-ON)	0,0008lx, 30 IRE
Éclairage minimum couleur (ICR-OFF)	0.0013 lx 50 IRE
Nombre de flux	3 flux vidéo indépendants Full HD en fonction de la configuration
Images par seconde (fps)	1 à 60 images par seconde
Compensation Back Light	Marche/arrêt
Diaphragme électronique	1/1 jusque 1/10000 s
Nombre de masques de confidentialité	24 (8 en même temps)
De-Fog	Off/Low/Mid/High
WDR (plage dynamique)	120 dB
Balance des blancs	AWB, ATW, intérieur, extérieur (fixe, auto), lampe à vapeur de sodium (fixe, auto, auto ext.)
Plage dynamique étendue	Marche/arrêt Niveau lumineux, sélection du Compension de luminosité, Niveau de compensation lumineuse
Détection de mouvement	Oui
Serveur Web	Oui

### Logiciels

Protocole réseau	Profiles Q, S, T ONVIF
Configuration réseau	TCP/IPv4-IPv6, UDP/IPv4-IP6, HTTP, HTTPS, NTP, DHCP, WS-DISCOVERY, DSCP, IGMP (Multicast), SOAP, DNS, SNMP
Streaming	RTSP, RTCP, RTP/IPv4, HTTP Multicast

### Conditions ambiantes

Température ambiante	-50 °C ... +65 °C
Plage démarrage instantané (avec chauffage)	-40°C up to -10°C

### Caractéristiques mécaniques

Version	Technologie faible luminosité
Degré de protection (IP)	IP66, 67, 68, 69
Matériau du boîtier	Acier inoxydable 1.4404
Traitement de surface	grenailé + électropoli
Structure de câble	Jeu de câbles non armés
Longueur de câble	4 m

EC-940S-AFZ-HGI-W2F-55B N° d'art. 290557

### Caractéristiques mécaniques

Ouverture pour presse-étoupe	1 3/4" NPT avec presse-étoupe
Essuie-glace intégré	Oui
Particularité	Stabilité avancée de l'image
Poids d'emballage	12,5 kg
Dimensions d'emballage	600 x 300 x 600 mm
Poids	8.5 kg
Poids	18,74 lb

### Plan d'encombrement (toutes les dimensions sont en mm [pouces]) – sous réserve de modifications

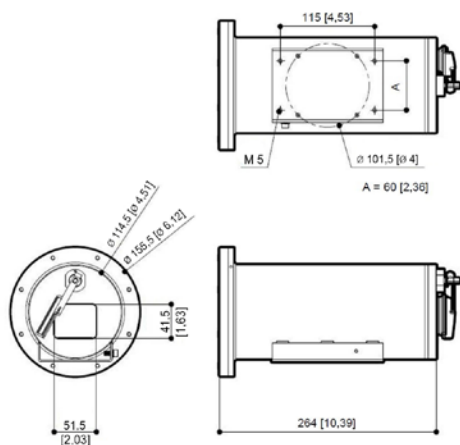





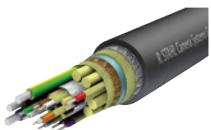

## Accessoires

### Câble multiple armé pour caméras

	N° d'art.
 <p><b>VB-CAM-MULTI-Ethernet-ARM</b>            1 x câble Ethernet            3 x alimentations électriques 2,5 mm<sup>2</sup>            7 x câbles de données 0,34 mm<sup>2</sup>            -60 °C ... +80 °C            19,2 ±0,5 mm diamètre extérieur            CEI 60332-1 ininflammable            CEI 60754-2 sans halogènes            DIN 60811-404 résistant à l'huile            NEK 606 résistant à la boue</p>	252571

EC-940S-AFZ-HGI-W2F-55B N° d'art. 290557

Boîte de jonction Ex e		N° d'art.
	<p><b>JCT-8146-Ethernet+Analogique 5x presse-étoupes</b> Boîte de jonction en résine de polyester Version pour caméras Ethernet Tx ou analogiques Dimensions sans presse-étoupes (HxIxP) : 170 mm x 227 mm x 91 mm Degré de protection : IP66 Équipée de : 5 x presse-étoupes : 2 x CMP-25SC2KVAR KLE MsNi M25x1.5 1 x 8161/7-M25-1707 avec bouchon obturateur rouge 2 x 8161/7-M20-1304 avec bouchon obturateur rouge Convient pour : EC-750, EC-910-AFZ, EC-940S-AFZ (ATEX, IECEx) EC-840S-TIC (ATEX, IECEx), EC-94x-PTZ, réservoir d'eau</p>	265668
Support mural		N° d'art.
	<p><b>WB-EC-840S/EC-940S</b> Convient pour la série EC-x40S Matériau : acier inoxydable 316L, électropoli Capacité de charge : 40 kg max. Longueur : 420 mm</p>	251387
Adaptateur de support de mât		N° d'art.
	<p><b>PMA-EC-840S /EC-940S</b> Convient pour EC-x40S Pour diamètres de mât 110 ... 150 mm Matériau : acier inoxydable 316L, électropoli Capacité de charge : 50 kg max. Poids : 3,3 kg Uniquement en combinaison avec le support mural EC-x40S type 251387</p>	251380
Adaptateur de support d'angle		N° d'art.
	<p><b>CMA-EC-840S /EC-940S</b> Convient pour la série EC-x40S Matériau : acier inoxydable 316L, électropoli Capacité de charge : 50 kg max. Uniquement en combinaison avec le support mural EC-x40S type 251387</p>	251381
Support de plafond		N° d'art.
	<p><b>PM-EC-840S /EC-940S</b> Convient pour la série EC-x40S Matériau : acier inoxydable 316L, électropoli Capacité de charge : 70 kg max. Hauteur : 124 mm Uniquement en combinaison avec l'adaptateur Ball Joint EC-x40S type 251388</p>	251386
Support articulé		N° d'art.
	<p><b>MPT-Head-EC-840S/EC-940S</b> Acier inoxydable 316L, électropoli Capacité de charge : 40 kg max. Diamètre : 101,6 mm</p>	251388

EC-940S-AFZ-HGI-W2F-55B N° d'art. 290557

Réservoir d'eau

N° d'art.



**WaterTank 10-PV-A**

Cuve en acier inoxydable 316L (1.4404), électropoli  
Capacité de 10 litres  
Montée en pression par pompage manuel ou avec de l'air comprimé  
Pression : 6 bars max.  
24 V AC/DC, 20 W max.  
Plage de temp. de -40 °C à +60 °C (en fonction du point de congélation du liquide utilisé)  
Homologué ATEX zone 1, 2  
Convient pour EC-94x-PTZ et EC-940S-AFZ

251366

Sous réserve de modifications des caractéristiques techniques, dimensions, poids, types de construction et possibilités de livraison.  
Les figures n'ont qu'une valeur indicative.