

EC-951-V3C02L8R2T0M000 N° d'art. 296135



- Caméra PTZ avec projecteur IR supplémentaire pour la détection d'objets la nuit
- Avec fonction « Dynamic Masking » pour l'anonymisation des employés et des objets
- Full HD, technologie faible luminosité, ONVIF Q, S, T, stabilisation électronique de l'image et raccord fibre optique direct
- Rotation extrêmement rapide, haute précision et jusqu'à 218 préréglages
- Plage de température entre -40 °C et +65 °C
- Homologuée pour les zones 1, 2, 21, 22 selon ATEX, IECEx, NEC/CEC, Lloyd's

MY R. STAHL EC951A



ONVIF 1.0 3.0



La variante de caméra PTZ EC-951 se compose de la caméra PTZ EC-941 et d'un projecteur IR supplémentaire, permettant à la caméra d'assurer une détection d'objets précise la nuit et dans des conditions de faible luminosité à une distance pouvant atteindre 200 m. Toutes les caméras PTZ sont équipées de la fonction d'anonymisation « Dynamic Masking », qui permet de rendre les visages méconnaissables dans la vidéo conformément à la protection des données.

### Caractéristiques techniques

#### Protection contre les explosions

Domaine d'application (zones)	1, 2, 21, 22
Certificat IECEx gaz	ULD 16.0005X
IECEx protection contre l'explosion de gaz	Ex db IIC T6...T4 Gb
Certificat IECEx poussière	ULD 16.0005X
IECEx protection contre l'explosion de poussières	Ex tb IIIC T85°C...T135°C Db
Certificat ATEX gaz	16 ATEX 1674X
ATEX protection contre l'explosion de gaz	Ex II 2 G Ex db IIC T6...T4 Gb
Certificat ATEX poussière	16 ATEX 1674X
ATEX protection contre l'explosion de poussières	Ex II 2 D Ex tb IIIC T85°C...T135
Certificat cULus	E482740
Catégories Lloyd Register	ENV1, ENV2, ENV3, ENV5

#### Caractéristiques électriques

Tension assignée d'emploi AC	120 V
Tension assignée d'emploi DC	
Courant de service assigné avec AC	1 A
Puissance absorbée	120 W
Interfaces	Port SFP & douille RJ45
Connexion	10/100Base-T, 100Base FX
E/S alarme	1x entrée alarme
E/S relais	2x sortie relais

#### Données de la caméra

Capteur	1/2,8" Exmor R CMOS
---------	---------------------

EC-951-V3C02L8R2T0M000 N° d'art. 296135

### Données de la caméra

Objectif	f = 4,3 (w) jusque 129 mm (t), de F1,6 jusque F14
Angle de vision	63,7° - 2,3° H, 38,5° - 1,3° V
Mise au point	Auto, manuel, déclencheur
Zoom	30x (360x zoom numérique)
Résolution	Full HD 1080p 1920x1080 pixels
Pixels	2,13 mégapixels
Nombre de positions de préconfiguration	jusque 250
Précision de positions de préconfiguration	0,02 °
Vitesse à l'horizontale (variable)	0,1°/s ... 100°/s
Vitesse à la verticale (variable)	0,1°/s ... 100°/s
Images par seconde (fps)	1 à 60 images par seconde
Compensation Back Light	Marche/arrêt
Compression	H.264, MJPEG, JPEG, MPEG4
Nombre de masques de confidentialité	24 (8 en même temps)
De-Fog	Off/Low/Mid/High
WDR (plage dynamique)	120 dB
Balance des blancs	AWB, ATW, intérieur, extérieur (fixe, auto), lampe à vapeur de sodium (fixe, auto, auto ext.)
Plage dynamique étendue	Marche/arrêt Niveau lumineux, sélection du Compensation de luminosité, Niveau de compensation lumineuse
Détection de mouvement	Oui
Serveur Web	Oui

### Logiciels

Protocole réseau	Profiles Q, S, T ONVIF
Configuration réseau	TCP/IPv4-IPv6, UDP/IPv4-IP6, HTTP, HTTPS, NTP, DHCP, WS-DISCOVERY, DSCP, IGMP (Multicast), SOAP, DNS, SNMP
Streaming	RTSP, RTCP, RTP/IPv4, HTTP Multicast

### Conditions ambiantes

Plage démarrage instantané (avec chauffage)	-40°C up to -10°C
---	-------------------

### Caractéristiques mécaniques

Version	Caméra faible luminosité + illuminateur
Degré de protection (IP)	IP66, 67, 68, 69
Matériau du boîtier	Acier inoxydable 316L
Longueur de câble	0 m
Ouverture pour presse-étoupe	2 x 3/4" NPT
Plage de pivotement	360° en continu
Plage d'inclinaison	-90° ... +90°
Essuie-glace intégré	Oui
Poids d'emballage	35 kg
Dimensions d'emballage	540 x 310 x 490 mm
Poids	31 kg
Poids	68,34 lb

EC-951-V3C02L8R2T0M000 N° d'art. 296135

Plan d'encombrement (toutes les dimensions sont en mm [pouces]) – sous réserve de modifications

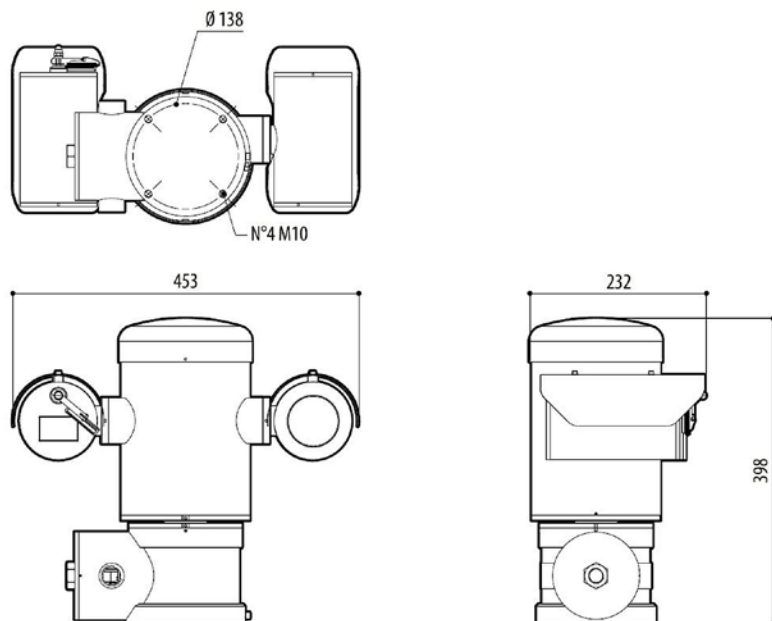

## Accessoires

### Câble multiple armé pour caméras

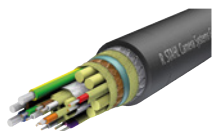

#### **VB-CAM-MULTI-Ethernet-ARM**

1 x câble Ethernet  
3 x alimentations électriques 2,5 mm<sup>2</sup>  
7 x câbles de données 0,34 mm<sup>2</sup>  
-60 °C ... +80 °C  
19,2 ±0,5 mm diamètre extérieur  
CEI 60332-1 ininflammable  
CEI 60754-2 sans halogènes  
DIN 60811-404 résistant à l'huile  
NEK 606 résistant à la boue

N° d'art.

252571

EC-951-V3C02L8R2T0M000 N° d'art. 296135

**Boîte de jonction Ex e**

**N° d'art.**

	<p><b>JCT-8146-Ethernet+Analogique 5x presse-étoupes</b> Boîte de jonction en résine de polyester Version pour caméras Ethernet Tx ou analogiques Dimensions sans presse-étoupes (HxIxP) : 170 mm x 227 mm x 91 mm Degré de protection : IP66 Équipée de : 5 x presse-étoupes : 2 x CMP-25SC2KVAR KLE MsNi M25x1.5 1 x 8161/7-M25-1707 avec bouchon obturateur rouge 2 x 8161/7-M20-1304 avec bouchon obturateur rouge Convient pour : EC-750, EC-910-AFZ, EC-940S-AFZ (ATEX, IECEx) EC-840S-TIC (ATEX, IECEx), EC-94x-PTZ, réservoir d'eau</p>	<p>265668</p>
	<p><b>JCT-8146-22P-FO-BOX-4xM20-1xM25-R1.1</b> Boîte de jonction en résine de polyester Version pour Ethernet Tx et Fx, caméras IP Dimensions (HxIxP) : 340,5 mm x 340,5 mm x 91 mm Couvercle fileté Degré de protection : IP 66 Avec étiquette TAG (formica) Équipée de : 01x Telegärtner Répartiteur pour support rail DIN (6x SC Duplex) 20x Phoenix Borne en série UT 2,5 02x Phoenix Borne pour conducteur de protection USLKG5 Entrées de câbles : 01x plaque en laiton 01x CMP 20sA2F M20, MsNi 01x CMP 20s16A2F M20, MsNi 02x bouchon obturateur M20 en laiton nickelé (inclus) 02x CMP 20sC2K M20, MsNi 01x CMP 25SC2KVAR M25, MsNi Convient pour : EC-941-PTZ</p>	<p>286343</p>

**Support mural**

**N° d'art.**

	<p><b>WB-EC-940-PTZ/EC-941</b> Support mural pour EC-940-PTZ et EC-941 Matériau : acier inoxydable 316L (1.4404), électropoli Capacité de charge : 40 kg max. Longueur : 400 mm</p>	<p>251364</p>
--	---	---------------

**Support de mât**

**N° d'art.**

	<p><b>PMA-EC-940-PTZ/EC-941</b> Support de mât pour EC-940-PTZ et EC-941 Matériau : acier inoxydable 316L (1.4404), électropoli Pour diamètres de mât 110 ... 150 mm Capacité de charge : 50 kg max. Uniquement en combinaison avec le support mural WB-EC-940-PTZ/EC-941</p>	<p>251362</p>
--	---	---------------

EC-951-V3C02L8R2T0M000 N° d'art. 296135

**Support d'angle**

**N° d'art.**



**CMA-EC-940-PTZ/EC-941**

Support d'angle pour EC-940-PTZ et EC-941  
Matériau : acier inoxydable 316L (1.4404), électropoli  
Capacité de charge : 50 kg max.  
LxH : 335 x 186 mm  
Uniquement en combinaison avec le support mural WB-EC-940-PTZ/EC-941

251363

**Support de plafond**

**N° d'art.**



**PB-EC-940-PTZ/EC-941**

Support de plafond pour EC-940-PTZ et EC-941  
Matériau : acier inoxydable 316L (1.4404), électropoli  
Capacité de charge : 40 kg max.  
Diamètre : 238 mm

251365

**Filtre Power Line**

**N° d'art.**



**EMC filter TDK, 1phase, 250VAC, 6A**

EPCOS / TDK B84112G0000B060  
Prérequis pour l'utilisation de caméras dans des applications maritimes  
Type de filtre : filtre réseau CEM  
Tension nominale : 250 V  
Courant de fonctionnement : 6 A  
Style de montage : montage sur boîtier  
Raccordement : douilles à languette  
Courant de fuite : 0,369 mA  
Fréquence de fonctionnement : 50 Hz / 60 Hz  
Construction  
Filtre à 2 lignes  
Boîtier métallique  
Polyuréthane moulé (UL 94 V-0)  
Homologation ENEC, UL et cUL

279754

**Réservoir d'eau**

**N° d'art.**



**WaterTank 10-PV-A**

Cuve en acier inoxydable 316L (1.4404), électropoli  
Capacité de 10 litres  
Montée en pression par pompage manuel ou avec de l'air comprimé  
Pression : 6 bars max.  
24 V AC/DC, 20 W max.  
Plage de temp. de -40 °C à +60 °C (en fonction du point de congélation du liquide utilisé)  
Homologué ATEX zone 1, 2  
Convient pour EC-94x-PTZ et EC-940S-AFZ

251366

**Presse-étoupes**

**N° d'art.**



**CMP-20s16PXSS2K-REX KLE MsNi ¾ OR**

Presse-étoupe en métal  
Antidéflagrant  
Pour câbles non armés  
Plage de serrage : 3,1 ... 8,6 mm  
La masse de scellement 250599 CMP-RAPIDEX30 est également requise

282717

**CMP-20sPXSS2K-REX KLE MsNi ¾» OR**

Presse-étoupe en métal  
Antidéflagrant  
Pour câbles non armés  
Plage de serrage : 6,1 ... 11,7 mm  
La masse de scellement 250599 CMP-RAPIDEX30 est également requise

282687

EC-951-V3C02L8R2T0M000 N° d'art. 296135

	<p><b>CMP-25sPX2K-REX PRESSE-ET</b> laiton nickelé NPT 3/4»                  Presse-étoupe en métal                  Antidéflagrant                  Pour câble armé (adapté au câble 252571 VB-CAM-MULTI-Ethernet-ARM)                  Plage de serrage : 14 ... 22 mm                  La masse de scellement 250599 CMP-RAPIDEX30 est également requise</p>	251734
--	---	--------

Module SFP		N° d'art.
	<p><b>SFP Moxa SFP-1FEMLC-T</b>                  Utilisable dans la caméra EC-941                  Transmission : multimode                  Puissance absorbée : 1 W max.                  Bande passante : 100Base-FX / 100MBit/s                  Longueur d'onde : 1310 nm                  Fiche : LC Duplex                  Distance : 2 km / 4 km                  Plage de température : -40 °C ... +85 °C</p>	282714
	<p><b>SFP Barox AC-SFP-FXMME 100MB MM T</b>                  Utilisable dans le Barox Switch en zone sûre, non utilisable dans la caméra EC-941                  Transmission : multimode                  Bande passante : 100Base-FX / 100MBit/s                  Longueur d'onde : 1310 nm                  Fiche : LC Duplex                  Distance : 2 km max.                  Plage de température : -40 °C ... +85 °C</p>	276421

## Pièces de rechange

Masse de scellement		N° d'art.
	<p><b>CMP-RAPIDEX30</b>                  Masse de scellement pour presse-étoupes</p>	250599

Sous réserve de modifications des caractéristiques techniques, dimensions, poids, types de construction et possibilités de livraison.  
 Les figures n'ont qu'une valeur indicative.