



- Cajas de control con certificación cuádruple (NEC®, CE Code, ATEX, IECEx)
- Caja ligera de poliéster reforzado con fibra de vidrio (PRFV), ideal para atmósferas corrosivas
- Ofrece una gran variedad de pulsadores, pulsadores luminosos, interruptores de control y LED para diferentes configuraciones
- Cajas de control personalizadas con diferentes entradas, opciones de contacto y certificaciones adicionales disponibles bajo pedido

E4

MY R. STAHL 8040E



Los dispositivos de control y señalización 8040 NEC® / CE Code de R. STAHL incorporan componentes antideflagrantes con carcasas no metálicas para ofrecer la máxima flexibilidad, seguridad y durabilidad en entornos peligrosos y agresivos. Elija una de las versiones estándar o póngase en contacto con nosotros para obtener una solución personalizada.

	IECEx / ATEX					
Zona	0	1	2	20	21	22
Instalación en		•	•		•	•

	NEC® 500 CE Code Appendix J					
	Class I		Class II		Class III	
División	1	2	1	2	1	2
Instalación en		•		•		•

	CE Code Section 18					
	NEC® 505			NEC® 506		
	Class I					
Zona	0	1	2	20	21	22
Instalación en		•				

Tabla de selección									
Variante de producto									
Combinador de control de 2 polos con elemento interruptor 8008									
Figura	Lugar de montaje superior	Elemento de montaje superior	Lugar de montaje centro	Elemento de montaje centro	Lugar de montaje inferior	Elemento de montaje inferior	Tipo de producto	Nº de art.	Peso
	-	-	Mango grande, 0/OFF-I/ON (1x 90°), con junta de silicona	Combinador de control 002	-	-	8040/12E8X-36I02SF01	287028	795 g
	-	-	Mango grande, HAND-0-AUTO (2x 45°), con junta de silicona	Combinador de control 027	-	-	8040/12E8X-36I06SF12	287029	857 g
	-	-	Mango grande, LOCAL-REMOTE (1x 90°), con junta de silicona	Combinador de control 016	-	-	8040/12E8X-36I08SF05	287030	697 g

Tabla de selección

Variante de producto		Indicador LED								
Figura	Lugar de montaje superior	Elemento de montaje superior	Lugar de montaje centro	Elemento de montaje centro	Lugar de montaje inferior	Elemento de montaje inferior	Tipo de producto	Nº de art.	Peso	
	-	-	Actuador luminoso, verde, con junta de silicona	Luz piloto LED	-	-	8040/11E8X-54C02SA70	287010	738 g	
	-	-	Actuador luminoso, rojo, con junta de silicona	Luz piloto LED	-	-	8040/12E8X-54C01SA70	287017	705 g	
	-	-	Actuador luminoso, rojo, con junta de silicona	Luz piloto LED	-	-	8040/11E8X-54C01SA70	287009	738 g	
Variante de producto		Indicador LED y combinador de control de 2 polos con elemento interruptor 8008								
Figura	Lugar de montaje superior	Elemento de montaje superior	Lugar de montaje centro	Elemento de montaje centro	Lugar de montaje inferior	Elemento de montaje inferior	Tipo de producto	Nº de art.	Peso	
	-	Actuador luminoso, rojo, con junta de silicona	Luz piloto LED	-	-	Mango pequeño, 0/OFF-I/ON (1x 90°), con junta de silicona	Combinador de control 002	8040/12E8X-54C01SA70-32G02SF01	287012	1.01 kg
Variante de producto		Indicador LED y pulsador doble								
Figura	Lugar de montaje superior	Elemento de montaje superior	Lugar de montaje centro	Elemento de montaje centro	Lugar de montaje inferior	Elemento de montaje inferior	Tipo de producto	Nº de art.	Peso	
	-	Actuador luminoso, rojo, con junta de silicona	Luz piloto LED	-	-	Pulsador doble, "STOP"/rojo - "START"/verde, con junta de silicona	Elemento de contacto NC / NA	8040/12E8X-54C01SA70-23D08SA05	287014	900 g
Variante de producto		Interruptor de selección con elementos de contacto 8082								
Figura	Lugar de montaje superior	Elemento de montaje superior	Lugar de montaje centro	Elemento de montaje centro	Lugar de montaje inferior	Elemento de montaje inferior	Tipo de producto	Nº de art.	Peso	
	-	-	Mango pequeño, con retención/ con retención, 0/ OFF-I/ON (1x 60°), con junta de silicona	Elemento de contacto Contacto NA/contacto NA	-	-	8040/11E8X-26M01SA04	287007	764 g	
	-	-	Mango pequeño, con retención/ con retención, LOCAL-REMOTE (1x 60°), con junta de silicona	Elemento de contacto NC / NA	-	-	8040/11E8Z-26M01SA05	287023	746 g	
	-	-	Mango pequeño, con retención/ con retención/ con retención, HAND-O-AUTO (2x 60°), con junta de silicona	Elemento de contacto Contacto NA/contacto NA	-	-	8040/11E8Z-26M03SA04	287024	746 g	

Tabla de selección									
Variante de producto		Pulsador							
Figura	Lugar de montaje superior	Elemento de montaje superior	Lugar de montaje centro	Elemento de montaje centro	Lugar de montaje inferior	Elemento de montaje inferior	Tipo de producto	Nº de art.	Peso
	-	-	Pulsador, verde - "START", con junta de silicona	Elemento de contacto NC / NA	-	-	8040/12E8X-01L12SA05	287018	716 g
	Pulsador, verde - "START", con junta de silicona	Elemento de contacto NC / NA	-	-	Pulsador, rojo - "STOP", con junta de silicona	Elemento de contacto NC / NA	8040/12E8X-01L12SA05-01L09SA05	287013	906 g
Variante de producto		Pulsador de seta enclavable							
Figura	Lugar de montaje superior	Elemento de montaje superior	Lugar de montaje centro	Elemento de montaje centro	Lugar de montaje inferior	Elemento de montaje inferior	Tipo de producto	Nº de art.	Peso
	-	-	PARO EMERG Pulsador de seta 55, rojo - (flecha giratoria), con junta de silicona	Elemento de contacto NC	-	-	8040/11E8X-15L07SA01	287005	744 g
	-	-	PARO EMERG Pulsador de seta 55, rojo - (flecha giratoria), con junta de silicona	Elemento de contacto NC / NC	-	-	8040/12E8X-15L07SA03	287011	740 g
	-	-	Pulsador de bloqueo de emergencia, rojo - (flecha giratoria), Collarín de protección	Elemento de contacto NC / NC	-	-	8040/11E8-C2494	290554	952 g
Variante de producto		Pulsador doble							
Figura	Lugar de montaje superior	Elemento de montaje superior	Lugar de montaje centro	Elemento de montaje centro	Lugar de montaje inferior	Elemento de montaje inferior	Tipo de producto	Nº de art.	Peso
	-	-	Pulsador doble, "STOP"/rojo - "START"/verde, con junta de silicona	Elemento de contacto NC / NA	-	-	8040/11E8X-23D08SA05	287008	754 g

Datos técnicos	
Protección contra explosiones	
Ámbito de validez	Unión Europea (ATEX) Canadá IECEX EE. UU.
Homologación ULus	E182378V1S5
Marcado ULus	Class I, Div. 2, Groups A,B,C,D Class II, III, Div. 2, Groups F,G Class I, Zone 1, AEx db eb IIC T6 Enclosure Type 3, 4, 4X
Homologación cUL	E182378V1S5
Marcado cUL	Ex db eb IIC T6 Class I, Div. 2, Groups A,B,C,D Class II, III, Div. 2, Groups F,G Enclosure Type 3, 4, 4X
IECEX Protección contra explosiones de gas	Ex db eb IIC T6 Gb
IECEX protección contra explosiones de polvo	Ex tb IIIC T80 °C Db
ATEX protección contra explosiones de gas	Ⓔ II 2 G Ex db eb IIC T6 Gb
Certificaciones	ATEX (PTB), Brasil (ULB), China (NEPSI), Corea (KGS), EE.UU. (UL), IECEX (PTB), India (PESO), Taiwán (ITRI)

Datos técnicos

Protección contra explosiones

Certificación naval DNVGL

Nota Etiquetado de productos para versiones estándar según NEC®, CE Code, ATEX e IECEx. Póngase en contacto con nosotros para obtener certificaciones adicionales.

Datos eléctricos

Tensión de funcionamiento asignada CA 550 V

Corriente de funcionamiento asignada 10 A

Condiciones ambientales

Temperatura ambiente -76 °F ... +104 °F

Temperatura ambiente -60 °C ... +40 °C

Datos mecánicos

Tipo envolvente (UL50 & UL50E) 3, 4, 4X

Grado de protección IP (IEC 60529) IP66

Material del envolvente Resina de poliéster, reforzado con fibra de vidrio

Junta Silicona, espumada

Sin silicona No

Montaje en el techo con tornillos imperdibles, Tornillos de acero inoxidable M4

Sección de conexión máxima 2,5 mm²

Avisar Actuador y racor estándar con silicona. Sin silicona solo bajo petición

Componentes

Bridas y placas Brida de metal, inferior

Prensaestopas NPT 3/4

Tipo de entrada CMP



Entrada 1 clase Adaptador metálico





Entrada 1 NPT 3/4"

Entrada de metal 1 Sí

Más variantes bajo pedido.

Accesorios

Figura	Descripción	Nº de art.	Peso
Cerradura de cilindro			
	Para el bloqueo (estribo Ø 3)	107115	15 g
Cuerpo de lente para indicador luminoso BG054			
	Diámetro 39 mm todos los colores Sin silicona: No	223123	24 g
Pulsador SC001			
	Ø 39 mm negro Placa de identificación: negro, placa vacía sin texto Montaje de panel frontal Sin silicona: No	223692	34 g

Accesorios			
Figura	Descripción	Nº de art.	Peso
Pulsador de seta 55 mm para DESCONEXIÓN DE EMERGENCIA SC015			
	<p>Ø 55 mm amarillo/rojo Placa de identificación: con placa de soporte amarilla Montaje de panel frontal Sin silicona: No</p>	244637	55 g
Pulsador doble SC023			
	<p>negro Montaje de panel frontal Sin silicona: No</p>	244639	45 g
Selector rotativo, pequeño no bloqueable SC726			
	<p>Ø 39 mm negro Placa de identificación: 0/OFF - I/ON Número de posiciones de conmutación: 2 Se puede cerrar con llave en: no se puede cerrar con llave Montaje de panel frontal Función de conmutación: accionamiento encajado / accionamiento encajado Sin silicona: No</p>	244647	40 g
	<p>Ø 39 mm negro Placa de identificación: I - 0 - II Número de posiciones de conmutación: 3 Se puede cerrar con llave en: no se puede cerrar con llave Montaje de panel frontal Función de conmutación: accionamiento encajado / accionamiento encajado / accionamiento encajado Sin silicona: No</p>	244649	40 g

Piezas de repuesto			
Figura	Descripción	Nº de art.	Peso
Collarín de protección			
	<p>8602C3-751 plástico/amarillo para pulsador de llave de seta/pulsador de seta enclavable Ø 39 SC006, SC009, SC010, SC012</p>	257708	20 g
Dispositivos de bloqueo			
	<p>8602C3-753 para pulsador sin accionar SC001</p>	244870	90 g
	<p>8602C3-755 para pulsador sin accionar SC001</p>	244872	90 g
	<p>8602C3-754 para pulsador accionado SC001</p>	244871	90 g

Piezas de repuesto				
Figura	Descripción	Nº de art.	Peso	
Juego de placas para BG732				
	El juego de placas contiene 3 placas Ø 30,8 mm 1 placa con el texto HAND-O-AUTO 1 placa con el texto LOCAL-REMOTO 1 placa sin rotular	321792	4 g	
Juego placa para pulsadores BG001, BG023				
	El juego de placas de pulsadores contiene 9 placas 6 placas en blanco sin texto en los colores rojo, verde, blanco, azul, amarillo, negro 1 placa en color rojo, texto: STOP 1 placa en color verde, texto: START 1 placa en color azul, texto: RESET	321791	4 g	
Llave especial				
	Para fijar la contratuerca de plástico	169101	30 g	
Placa de identificación del equipo				
	sin rotular Para fijar a la carcasa 8040; plástico moldeado; con tira de papel	130673	32 g	
Portarrótulos				
	Tamaño 1, sin rótulo insertable, rotulación: 1 línea Para actuadores Ø 39	223566	2 g	
	Tamaño 2, sin rótulo insertable, rotulación: 1 o 2 líneas Para actuadores Ø 39	223567	2 g	
	Tamaño 3, sin rótulo insertable, rotulación: 1, 2 o 3 líneas Para actuadores Ø 39	223568	2 g	
Selector rotativo Maxi SC736				
	8602C3-736-S-XXX-E08 Ø 64 mm Color mango: Negro Color collarín de protección: Negro Montaje de panel frontal -60 °C ... 70 °C Sin silicona: No El cierre (máx. 3 elementos) se puede determinar con las propias piezas de cierre incluidas. Posición de mando cerrable: sin determinar. En los subconjuntos no montados se incluye la placa estándar 0/OFF-I/ON y la parte larga del acoplamiento. El resto de placas debe pedirse por separado.	318418	71 g	
Selector rotativo, pequeño				
	Diámetro 39 mm, no se puede cerrar con llave, posición de 90° Junta: Silicona, hasta -60 °C	264002	40 g	

Piezas de repuesto

Figura	Descripción	Nº de art.	Peso
Tapones para SC 054			
	Para indicador, todos los colores embalados	248685	3 g

Esquema de medida (todas las medidas en [pulgadas]) – Se reserva el derecho a modificaciones

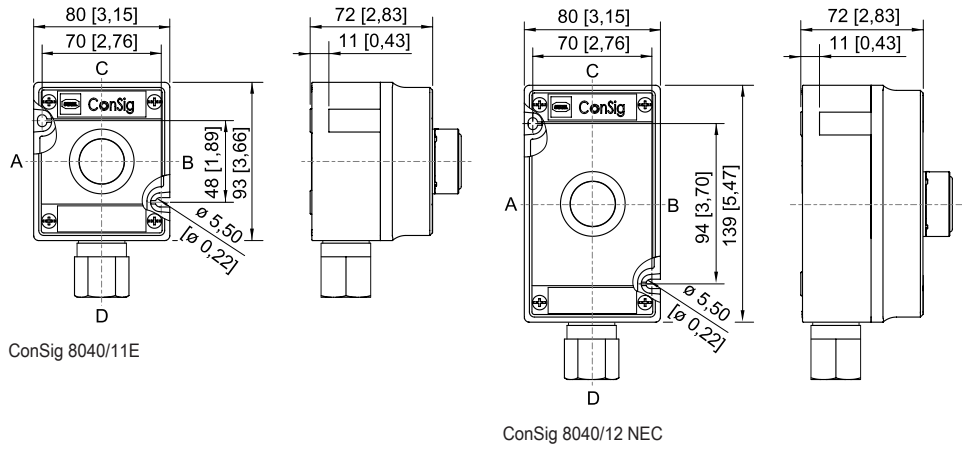

ConSig 8040/11E

ConSig 8040/12 NEC