



- Flexible: su construcción modular y los 3 tamaños permiten crear modelos específicos del cliente
- Envoltorio ligera de resina de poliéster reforzada con fibra de vidrio (GRP), adecuada para la industria naviera y alta mar

E4

MY R. STAHL 8040B



Con el sistema de dispositivos de control de la serie 8040 de R. STAHL puede coordinar con claridad los dispositivos de control. Los 3 tamaños combinables y la construcción modular ofrecen flexibilidad. Puede elegir un modelo estándar y variantes individuales.

	IECEX / ATEX					
Zona	0	1	2	20	21	22
Instalación en		•	•		•	•

Tabla de selección									
Variante de producto Commutador selector con elemento de contacto 8082									
Figura	Lugar de montaje superior	Elemento de montaje superior	Lugar de montaje centro	Elemento de montaje centro	Lugar de montaje inferior	Elemento de montaje inferior	Tipo de producto	Nº de art.	Peso
	-	-	Mango pequeño, con retención/con retención, 0/OFF-I/ON (1x 60°)	Elemento de contacto NC / NA	-	-	8040/1180X-26M01SA05	130834	420 g
	-	-	Mango pequeño, con retención/con retención, I-0-II (2x 60°)	Elemento de contacto Contacto NA/contacto NA	-	-	8040/1180X-26M03SA04	130837	420 g
Variante de producto Indicador LED									
Figura	Lugar de montaje superior	Elemento de montaje superior	Lugar de montaje centro	Elemento de montaje centro	Lugar de montaje inferior	Elemento de montaje inferior	Tipo de producto	Nº de art.	Peso
	-	-	Actuador luminoso, transparente	Luz piloto LED	-	-	8040/1180X-54C03SA70	130721	410 g
Variante de producto Indicador LED (2)									
Figura	Lugar de montaje superior	Elemento de montaje superior	Lugar de montaje centro	Elemento de montaje centro	Lugar de montaje inferior	Elemento de montaje inferior	Tipo de producto	Nº de art.	Peso
	Actuador luminoso, rojo, con junta de silicona	Luz piloto LED	-	-	Actuador luminoso, rojo, con junta de silicona	Luz piloto LED	8040/1280X-54C01SA70-54C01SA70	223293	383 g





Tabla de selección

Indicador LED y 2 pulsadores										
Figura	Lugar de montaje superior	Elemento de montaje superior	Lugar de montaje centro	Elemento de montaje centro	Lugar de montaje inferior	Elemento de montaje inferior	Tipo de producto	Nº de art.	Peso	
		Actuador luminoso, transparente	Luz piloto LED	Pulsador, verde - "I"	Elemento de contacto NC / NA	Pulsador, rojo - "0"	Elemento de contacto NC / NA	8040/1380X-54C03SA70-01L13SA05-01L08SA05	130702	680 g
Interruptor de bloqueo										
Figura	Lugar de montaje superior	Elemento de montaje superior	Lugar de montaje centro	Elemento de montaje centro	Lugar de montaje inferior	Elemento de montaje inferior	Tipo de producto	Nº de art.	Peso	
	-	-	Pulsador de bloqueo de emergencia, rojo - (flecha giratoria)	Elemento de contacto NC / NA	-	-	8040/1180X-10L07SA05	130679	400 g	
	-	-	Pulsador de bloqueo de emergencia, rojo - (flecha giratoria)	Elemento de contacto NC / NA / NC	-	-	8040/1180X-10L07SA08	130819	410 g	
	-	-	PARO EMERG Pulsador de seta 55, rojo - (flecha giratoria)	Elemento de contacto NC / NA	-	-	8040/1180X-15L07SA05	130816	400 g	
Interruptor de llave										
Figura	Lugar de montaje superior	Elemento de montaje superior	Lugar de montaje centro	Elemento de montaje centro	Lugar de montaje inferior	Elemento de montaje inferior	Tipo de producto	Nº de art.	Peso	
	-	-	Interruptor de llave, con retención/ con retención	Elemento de contacto NC / NA	-	-	8040/1180X-08M01SA05	130902	450 g	
	-	-	Interruptor de llave, con retención/ con retención/ con retención	Elemento de contacto Contacto NA/contacto NA	-	-	8040/1180X-08M03SA04	130822	450 g	
Interruptor de selección con combinador de control 8008										
Figura	Lugar de montaje superior	Elemento de montaje superior	Lugar de montaje centro	Elemento de montaje centro	Lugar de montaje inferior	Elemento de montaje inferior	Tipo de producto	Nº de art.	Peso	
	-	-	Mango pequeño, 0/OFF-I/ON (1x 90°), con junta de silicona	Combinador de control 002	-	-	8040/1178X-34H2SF01	244311	327 g	
Interruptor luminoso LED										
Figura	Lugar de montaje superior	Elemento de montaje superior	Lugar de montaje centro	Elemento de montaje centro	Lugar de montaje inferior	Elemento de montaje inferior	Tipo de producto	Nº de art.	Peso	
	-	-	Interruptor luminoso LED, todos los colores	Elemento de contacto NA / LED / NC	-	-	8040/1180X-35C06SA45	130828	400 g	
Luz piloto LED										
Figura	Lugar de montaje superior	Elemento de montaje superior	Lugar de montaje centro	Elemento de montaje centro	Lugar de montaje inferior	Elemento de montaje inferior	Tipo de producto	Nº de art.	Peso	
	-	-	Actuador luminoso, todos los colores	Luz piloto LED	-	-	8040/1180X-54C06SXXX	130890	350 g	

Tabla de selección

Variante de producto									
Luz piloto LED y 2 pulsadores									
Figura	Lugar de montaje superior	Elemento de montaje superior	Lugar de montaje centro	Elemento de montaje centro	Lugar de montaje inferior	Elemento de montaje inferior	Tipo de producto	Nº de art.	Peso
	Actuador luminoso, todos los colores	Luz piloto LED	Pulsador, verde - "I"	Elemento de contacto NC / NA	Pulsador, rojo - "0"	Elemento de contacto NC / NA	8040/1380X-54C06SA70-01L13SA05-01L08SA05	130900	640 g
Variante de producto									
Luz piloto LED y pulsador									
Figura	Lugar de montaje superior	Elemento de montaje superior	Lugar de montaje centro	Elemento de montaje centro	Lugar de montaje inferior	Elemento de montaje inferior	Tipo de producto	Nº de art.	Peso
	Actuador luminoso, todos los colores	Luz piloto LED	-	-	Pulsador, rojo - "0"	Elemento de contacto NC / NA	8040/1280X-54C06SA70-01L08SA05	130852	460 g
Variante de producto									
Luz piloto LED y pulsador doble									
Figura	Lugar de montaje superior	Elemento de montaje superior	Lugar de montaje centro	Elemento de montaje centro	Lugar de montaje inferior	Elemento de montaje inferior	Tipo de producto	Nº de art.	Peso
	Actuador luminoso, todos los colores	Luz piloto LED	-	-	Pulsador doble, rojo "0", verde "I"	Elemento de contacto NC / NA	8040/1280X-54C06SXXX-23D01SA05	130898	540 g
Variante de producto									
Luz piloto LED y pulsador doble y pulsador de llave fungiforme									
Figura	Lugar de montaje superior	Elemento de montaje superior	Lugar de montaje centro	Elemento de montaje centro	Lugar de montaje inferior	Elemento de montaje inferior	Tipo de producto	Nº de art.	Peso
	Actuador luminoso, todos los colores	Luz piloto LED	Pulsador doble, rojo "0", verde "I"	Elemento de contacto NC / NA	Pulsador de llave de emergencia	Elemento de contacto NC / NA	8040/1380X-54C06SA70-23D01SA05-09XXXSA05	130903	750 g
Variante de producto									
Pulsador									
Figura	Lugar de montaje superior	Elemento de montaje superior	Lugar de montaje centro	Elemento de montaje centro	Lugar de montaje inferior	Elemento de montaje inferior	Tipo de producto	Nº de art.	Peso
	-	-	Pulsador, rojo "0", verde "I"	Elemento de contacto NC / NA	-	-	8040/1180X-01L50SA05	130686	370 g
Variante de producto									
Pulsador (2)									
Figura	Lugar de montaje superior	Elemento de montaje superior	Lugar de montaje centro	Elemento de montaje centro	Lugar de montaje inferior	Elemento de montaje inferior	Tipo de producto	Nº de art.	Peso
	Pulsador, verde - "I"	Elemento de contacto NC / NA	-	-	Pulsador, rojo - "0"	Elemento de contacto NC / NA	8040/1280X-01L13SA05-01L08SA05	130692	460 g
Variante de producto									
Pulsador (3)									
Figura	Lugar de montaje superior	Elemento de montaje superior	Lugar de montaje centro	Elemento de montaje centro	Lugar de montaje inferior	Elemento de montaje inferior	Tipo de producto	Nº de art.	Peso
	Pulsador, verde - "I"	Elemento de contacto NC / NA	Pulsador, rojo - "0"	Elemento de contacto NC / NA	Pulsador, verde - "II"	Elemento de contacto NC / NA	8040/1380X-01L13SA05-01L08SA05-01L15SA05	130861	580 g
		Elemento de contacto Contacto NA	Pulsador, rojo - "0"	Elemento de contacto Contacto NC	Pulsador, verde - "II"	Elemento de contacto Contacto NA	8040/1380X-01L13SA02-01L08SA01-01L15SA02	130908	680 g

Tabla de selección

Variante de producto		Pulsador de llave fung.								
Figura	Lugar de montaje superior	Elemento de montaje superior	Lugar de montaje centro	Elemento de montaje centro	Lugar de montaje inferior	Elemento de montaje inferior	Tipo de producto	Nº de art.	Peso	
	-	-	Pulsador de llave emergencia	Elemento de contacto NC / NA	-	-	8040/1180X-09XXXSA05	130665	450 g	
Variante de producto		Pulsador de seta enclavable								
Figura	Lugar de montaje superior	Elemento de montaje superior	Lugar de montaje centro	Elemento de montaje centro	Lugar de montaje inferior	Elemento de montaje inferior	Tipo de producto	Nº de art.	Peso	
	-	-	Pulsador de bloqueo de emergencia, rojo - (flecha giratoria)	Elemento de contacto NC	-	-	8040/1170X-10L07SA01	130740	406 g	
	-	-	Pulsador de bloqueo de emergencia, rojo - (flecha giratoria), con junta de silicona	Elemento de contacto NC / NA	-	-	8040/1198-K0257	241822	221 g	
	-	-	Pulsador de bloqueo de emergencia, rojo - (flecha giratoria), con junta de silicona	Elemento de contacto NC / NC / NC	-	-	8040/1180X-10L07SA06	244092	383 g	
Variante de producto		Pulsador doble								
Figura	Lugar de montaje superior	Elemento de montaje superior	Lugar de montaje centro	Elemento de montaje centro	Lugar de montaje inferior	Elemento de montaje inferior	Tipo de producto	Nº de art.	Peso	
	-	-	Pulsador doble, rojo "0", verde "I"	Elemento de contacto NC / NA	-	-	8040/1180X-23D01SA05	130825	400 g	
Variante de producto		Pulsador fungiforme								
Figura	Lugar de montaje superior	Elemento de montaje superior	Lugar de montaje centro	Elemento de montaje centro	Lugar de montaje inferior	Elemento de montaje inferior	Tipo de producto	Nº de art.	Peso	
	-	-	Pulsador fungiforme, negro - "I"	Elemento de contacto NC / NA	-	-	8040/1180X-03L24SA05	130813	400 g	
Variante de producto		Pulsador luminoso LED e interruptor de selección con combinador de control 8008								
Figura	Lugar de montaje superior	Elemento de montaje superior	Lugar de montaje centro	Elemento de montaje centro	Lugar de montaje inferior	Elemento de montaje inferior	Tipo de producto	Nº de art.	Peso	
	-	Actuador luminoso, rojo, con junta de silicona	Luz piloto LED	-	-	Mango grande, 0-I, con junta de silicona	Combinador de control 002	8040/1391-K0359	268151	467 g
Variante de producto		Pulsador luminoso LED e interruptor de selección con elemento de contacto 8082								
Figura	Lugar de montaje superior	Elemento de montaje superior	Lugar de montaje centro	Elemento de montaje centro	Lugar de montaje inferior	Elemento de montaje inferior	Tipo de producto	Nº de art.	Peso	
	-	Interruptor luminoso LED, transparente, con junta de silicona	-	-	-	Mango pequeño, con reten/con reten/con reten, I-0-II (2x 60°), con junta de silicona	Elemento de contacto Contacto NA/contacto NA	8040/1280-K0273	244317	525 g

Datos técnicos

Modelo

Protección contra explosiones

IECEX Protección contra explosiones de gas Ex db eb IIC T6 / T5 Gb

IECEX protección contra explosiones de polvo Ex tb IIIC T80 °C / T95 °C Db

ATEX protección contra explosiones de gas  II 2 G Ex db eb IIC T6 / T5 Gb

ATEX protección contra explosiones de polvo  II 2 D Ex tb IIIC T80 °C / T95 °C Db

Certificaciones ATEX (PTB), Brasil (ULB), Canadá (CSA), China (NEPSI), Corea (KGS), EE.UU. (UL), IECEX (PTB), India (PESO), Taiwán (ITRI)

Avisar El etiquetado del producto puede variar. Los dispositivos de serie cuentan con marcado ATEX e IECEX.

Datos eléctricos

Tensión de funcionamiento asignada CA 550 V

Corriente de funcionamiento asignada 10 A (T6)

Condiciones ambientales

Temperatura ambiente -60 °C ... +40 °C (T6)
-60 °C ... +55 °C (T5)

Datos mecánicos

Grado de protección IP (IEC 60529) IP66

Material del envoltorio Resina de poliéster, reforzado con fibra de vidrio

Junta Silicona, espumada

Sin silicona No

Montaje en el techo con tornillos imperdibles, Tornillos de acero inoxidable M4

Sección de conexión máxima 2,5 mm²

Avisar Actuador y racor estándar con silicona. Sin silicona solo bajo petición







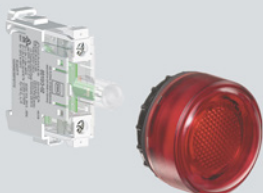

Datos técnicos - Componentes para dispositivos de control Serie 8040

Modelo	Combinador de control, serie 8008			
	Tensión de funcionamiento asignada CA	690 V		
	Tensión de funcionamiento asignada CC	230 V		
	Categoría de uso	CA-1	16 A	690 V
		CA-3	16 A	690 V (Interruptor-seccionador 8008/2-6)
		CA-15	16 A	415 V
		CC-1	10 A	220 V (3 vías de circulación de la corriente en serie)
Temperatura de servicio	T6 a 16 A: -60 ... +60 °C			

Modelo	Serie 8082 Elemento de contacto para montaje en railes de montaje DIN			
	Tensión de funcionamiento asignada	máx 500 V		
	Temperatura ambiente	-60 °C ... +70 °C (T6)		
	Valores límite de funcionamiento asignado relativos a las categorías de uso	CA-12	10 A	250 V
			7,5 A	400 V
			5 A	550 V
	CA-15	10 A	110 V	
		6 A	250 V	
		4 A	400 V	
CC-13	6 A	60 V		
CC-13	2,5 A*	110 V		
	1 A*	230 V		
	* (dos elementos de contacto en serie)			
Corriente de funcionamiento asignada	para contactos dorados	10 ... 150 mA		
	para contactos de plata-níquel	> 150 mA		
	Nota: Para entornos marinos y corrosivos, recomendamos el uso de elementos de contacto de la serie 8208			

Modelo	Amperímetro, serie 8405	
	Tensión de funcionamiento asignada	máx 500 V
	Temperatura ambiente	-40 °C ... +40 °C (IIC T6) -40 °C ... +55 °C (T5) -40 °C ... +70 °C (T4)
	Precisión	Clase 2,5

Modelo	Indicador, serie 8010	
	Tensión de funcionamiento asignada	Ex e: 12 ... 240 V, CA / CC (± 10 %) Ex i: 10,8 ... 30 V CC
	Corriente de funcionamiento asignada I _e	Ex i: máx. 15 mA
	Potencia de funcionamiento asignada	Máx. 1 W
	Rango de frecuencia	0 ... 60 Hz



Accesorios			
Figura	Descripción	Nº de art.	Peso
Actuador de interruptor de llave SC008			
	Ø 39 mm negro Cierre: MS1 Número de posiciones de conmutación: 2 Montaje de panel frontal Función de conmutación: accionamiento encajado / accionamiento encajado Sin silicona: No	244574	50 g
	Ø 39 mm negro Cierre: MS1 Número de posiciones de conmutación: 3 Montaje de panel frontal Función de conmutación: accionamiento encajado / accionamiento encajado / accionamiento encajado Sin silicona: No	244633	50 g
Cerradura de cilindro			
	Para el bloqueo (estribo Ø 3)	107115	15 g
Cuerpo de lente para indicador luminoso BG054			
	Diámetro 39 mm todos los colores Sin silicona: No	223123	24 g
Interruptor luminoso no encajable BG735			
	Ø 39 mm negro Montaje de panel frontal todos los colores Sin silicona: No	244655	35 g
Llave de repuesto			
	Cierre MS1	107109	8 g
Pulsador SC001			
	Ø 39 mm negro Placa de identificación: negro, placa vacía sin texto Montaje de panel frontal Sin silicona: No	223692	34 g
Pulsador de llave de emergencia SC009			
	Ø 39 mm amarillo/rojo Placa de identificación: con placa de soporte amarilla Cierre: MS1 Montaje de panel frontal Sin silicona: No	223694	75 g



Accesorios

Figura	Descripción	Nº de art.	Peso
Pulsador de seta 55 mm para DESCONEXIÓN DE EMERGENCIA SC015			
	Ø 55 mm amarillo/rojo Placa de identificación: con placa de soporte amarilla Montaje de panel frontal Sin silicona: No	244637	55 g
Pulsador de seta enclavable para DESCONEXIÓN DE EMERGENCIA SC010			
	Ø 39 mm amarillo/rojo Placa de identificación: con placa de soporte amarilla Montaje de panel frontal Sin silicona: No	223698	50 g
Pulsador de seta negro SC003			
	Ø 39 mm negro Placa de identificación: negro, placa vacía sin texto Montaje de panel frontal Sin silicona: No	244564	50 g
Pulsador doble SC023			
	negro Montaje de panel frontal Sin silicona: No	244639	45 g
Selector rotativo, pequeño bloqueable SC734			
	Diámetro 39 mm, cierre simple, posición de 90° Junta: Silicona, hasta -60 °C	227360	40 g
Selector rotativo, pequeño no bloqueable SC726			
	Ø 39 mm negro Placa de identificación: 0/OFF - I/ON Número de posiciones de conmutación: 2 Se puede cerrar con llave en: no se puede cerrar con llave Montaje de panel frontal Función de conmutación: accionamiento encajado / accionamiento encajado Sin silicona: No	244647	40 g
	Ø 39 mm negro Placa de identificación: I - 0 - II Número de posiciones de conmutación: 3 Se puede cerrar con llave en: no se puede cerrar con llave Montaje de panel frontal Función de conmutación: accionamiento encajado / accionamiento encajado / accionamiento encajado Sin silicona: No	244649	40 g

Piezas de repuesto

Figura	Descripción	Nº de art.	Peso
Collarín de protección			
	8602C3-751 plástico/rojo para pulsador de llave de seta/pulsador de seta enclavable Ø 39 SC006, SC009, SC010, SC012	257707	20 g

Piezas de repuesto			
Figura	Descripción	Nº de art.	Peso
Collarín de protección			
	8602C3-751 plástico/amarillo para pulsador de llave de seta/pulsador de seta enclavable Ø 39 SC006, SC009, SC010, SC012	257708	20 g
Dispositivos de bloqueo			
	8602C3-752 para pulsador de seta enclavable accionado SC010, SC012	244869	90 g
	8602C3-753 para pulsador sin accionar SC001	244870	90 g
	8602C3-758 para pulsador de seta enclavable sin accionar SC010, SC012	244874	90 g
	8602C3-756 para pulsador de seta enclavable accionado SC010, SC012	244873	90 g
	8602C3-755 para pulsador sin accionar SC001	244872	90 g
	8602C3-754 para pulsador accionado SC001	244871	90 g
Juego de placas para BG732			
	El juego de placas contiene 3 placas Ø 30,8 mm 1 placa con el texto HAND-0-AUTO 1 placa con el texto LOCAL-REMOTO 1 placa sin rotular	321792	4 g
Juego placa para pulsadores BG001, BG023			
	El juego de placas de pulsadores contiene 9 placas 6 placas en blanco sin texto en los colores rojo, verde, blanco, azul, amarillo, negro 1 placa en color rojo, texto: STOP 1 placa en color verde, texto: START 1 placa en color azul, texto: RESET	321791	4 g
Lente de color para SC 735			
	Para pulsador luminoso, todos los colores embalados	248684	1 g
Llave especial			
	Para fijar la contratuerca de plástico	169101	30 g

Piezas de repuesto				
Figura	Descripción	Nº de art.	Peso	
Placa de identificación del equipo				
	sin rotular Para fijar a la carcasa 8040; plástico moldeado; con tira de papel	130673	32 g	
Placas de identificación para pulsadores e interruptores de selección				
	rojo Texto: O	227740	1 g	
	verde Texto: I	227750	1 g	
Placas para selector rotativo grande SC 728, SC 729, SC 730, SC 731				
	Ø 58 0 I	227009	2 g	
Portarrótulos				
	Tamaño 1, sin rótulo insertable, rotulación: 1 línea Para actuadores Ø 39	223566	2 g	
	Tamaño 2, sin rótulo insertable, rotulación: 1 o 2 líneas Para actuadores Ø 39	223567	2 g	
	Tamaño 3, sin rótulo insertable, rotulación: 1, 2 o 3 líneas Para actuadores Ø 39	223568	2 g	
Selector rotativo Maxi SC736				
	8602C3-736-S-XXX-E08 Ø 64 mm Color mango: Negro Color collarín de protección: Negro Montaje de panel frontal -60 °C ... 70 °C Sin silicona: No El cierre (máx. 3 elementos) se puede determinar con las propias piezas de cierre incluidas. Posición de mando cerrable: sin determinar. En los subconjuntos no montados se incluye la placa estándar 0/OFF-I/ON y la parte larga del acoplamiento. El resto de placas debe pedirse por separado.	318418	71 g	
Tapones para SC 054				
	Para indicador, todos los colores embalados	248685	3 g	

Esquema de medida (todas las medidas en [pulgadas]) – Se reserva el derecho a modificaciones

E4

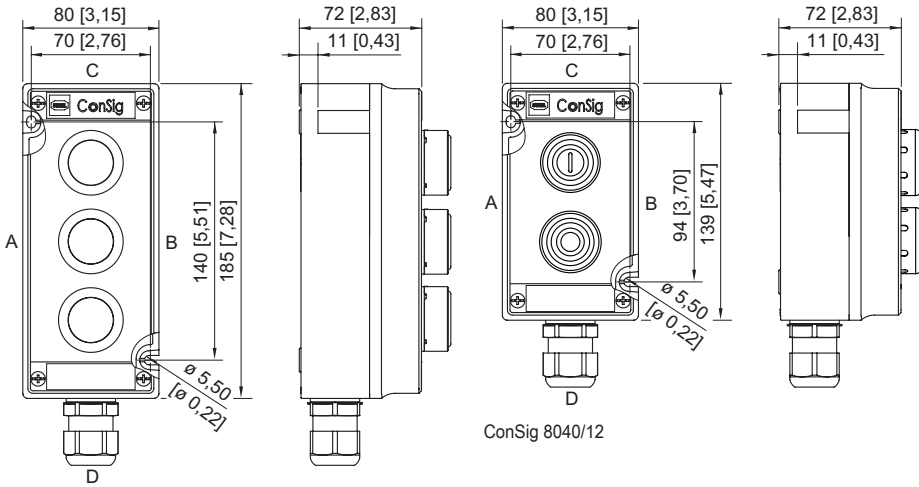

ConSig 8040/13

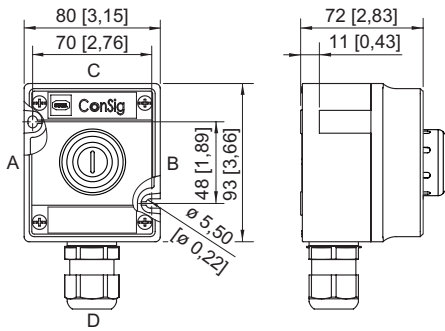

ConSig 8040/11