



- Dispositivos de señalización acústico-óptica de última generación
- Compartimentos de terminales Ex d / Ex e
- Soluciones acústicas con bocina direccional u omnidireccional con hasta 120 dB(A)@1m, 4 canales de sonido y 64 tonos preconfigurados
- 4 niveles de potencia configurables
- Soportes y fijaciones de acero inoxidable
- Conforme a EN54 / DNV
- Soporte de fijación incluidos

MY R. STAHL YA60C



La serie de productos YA60/3 proporciona señales de alarma acústicas para alarmar, advertir o avisar de interrupciones y reactivaciones del dispositivo, así como de cualquier problema relativo a la seguridad que se pueda producir en áreas potencialmente explosivas. Los tonos de señal preconfigurados ofrecen una amplia gama de patrones de señal normalizados internacionalmente, con 4 canales cada uno disponibles para un uso flexible. Los dispositivos de señalización cumplen los requisitos de las normas EN54 y DNV para las condiciones ambientales más exigentes.

	IECEX / ATEX					
Zona	0	1	2	20	21	22
Instalación en		•	•		•	•

Tabla de selección					
Modelo bocina	direccional				
Nivel de presión sonora	máx. 120 dB(A) @ 1 m				
Tensión de funcionamiento asignada CA	Tensión de funcionamiento asignada CC	Tipo de producto	Nº de art.	Peso	
110 ... 240 V	133 ... 272 V	YA60/326-PL001-000030-ST000-0000	319423	8.16 kg	
-	12 ... 27.2 V	YA60/326-DL001-000030-ST000-0000	319422	8.05 kg	
Modelo bocina	Omnidireccional				
Nivel de presión sonora	máx. 114 dB(A) @ 1m				
Tensión de funcionamiento asignada CA	Tensión de funcionamiento asignada CC	Tipo de producto	Nº de art.	Peso	
-	12 ... 27.2 V	YA60/326-DS001-000030-ST000-0000	312375	6.21 kg	

Datos técnicos	
Protección contra explosiones	
IECEX Protección contra explosiones de gas	Ex db eb IIC T6 / T4 Gb
IECEX protección contra explosiones de polvo	Ex tb IIIC T80 °C / T100 °C Db
ATEX protección contra explosiones de gas	Ex II 2 G Ex db eb IIC T6 / T4 Gb
ATEX protección contra explosiones de polvo	Ex II 2 D Ex tb IIIC T80 °C / T100 °C Db
Certificaciones	ATEX (BVIS), IECEx (BVIS)
Certificado de conformidad	ATEX (EUK)
Datos eléctricos	
Tolerancia	-10 ... 10 %
Datos acústicos	
Fases sonoras	4

Datos técnicos
Condiciones ambientales

Temperatura ambiente	-40 °C ... 50 °C (T6) -40 °C ... 70 °C (T4)
Temperatura de almacenamiento	-60 °C ... 70 °C

Datos mecánicos

Grad protección IP (IEC 60598)	IP66
Material del envoltorio	Aluminio, recubierto de polvo, resistente al agua marina
Material bocina	PC/PBT
Borne de conexión unifilar máxima	4 mm ²
Borne de conexión de hilo fino máxima	2,5 mm ²
Color de la carcasa	rojo, similar a RAL 3020

Montaje / Instalación





Material piezas de fijación	Acero inoxidable
Tipo de conexión	Encajable

Componentes



Orificios	2 x M20 + 2 x M25
Prensaestopas	1 x M20 Ø 4 – 13 mm 1 x M25 Ø 7 ... 17 mm
Tapón de cierre	2x M20 + 2x M25
Material de tapón de cierre	Poliamida negra

Encontrará más datos técnicos en Internet en r-stahl.com. MY R. STAHL YA60C



Accesorios

Figura	Descripción	Nº de art.	Peso
Prensaestopas de metal			
	Entrada de cables de material de relleno Ex d y Ex e para todo tipo de cables con armadura (SWA, tela metálica, cordón) (latón niquelado) Tipo 20PX2K, M20 x 1,5	109428	240 g
	Entradas de cable Ex d y Ex e con sistema de sellado RapidEx para todo tipo de cables armados y cables con armado de malla metálica (latón niquelado) Tipo 20PX2K-REX, M20 x 1,5	246649	240 g
	Entrada de cables Ex d y Ex e con masa de relleno para todo tipo de cables sin armadura y cables con armadura de tela metálica (latón niquelado) Tipo 20PXSS2K, M20 x 1,5	109441	200 g
	Entradas de cable Ex d y Ex e con sistema de sellado RapidEx para todo tipo de cables armados y cables con armado de malla metálica (latón niquelado) Tipo 20PXSS2K-REX, M20 x 1,5	246605	200 g
Prensaestopas de plástico			
	8161/7-M20-1304, Ex e Plástico, M20 x 1,5, diámetro exterior del cable 4 – 13 mm Tamaño de lote de 50 unidades	239156	13 g
Tapón de cierre			
	8290/3-M20 Plástico, M20 x 1,5 Tamaño de lote de 1 unidad	143522	7 g
	8290/3-M20 Plástico, M20 x 1,5 Tamaño de lote de 100 unidades	285773	500 g

Accesorios

Figura	Descripción	Nº de art.	Peso
Accesorios de montaje			
	Estribo en L, acero inoxidable 1.4404	319271	655 g
	Estribo en U, acero inoxidable 1.4404	319280	1.55 kg

Piezas de repuesto

Figura	Descripción	Nº de art.	Peso
Bocina forma trompeta			
	direccional, juego de reparación	319249	1.01 kg
	Omnidireccional, juego de reparación	319250	625 g

Los soportes de fijación se entregan como elemento estándar.

Esquema de medida (todas las medidas en [pulgadas]) – Se reserva el derecho a modificaciones

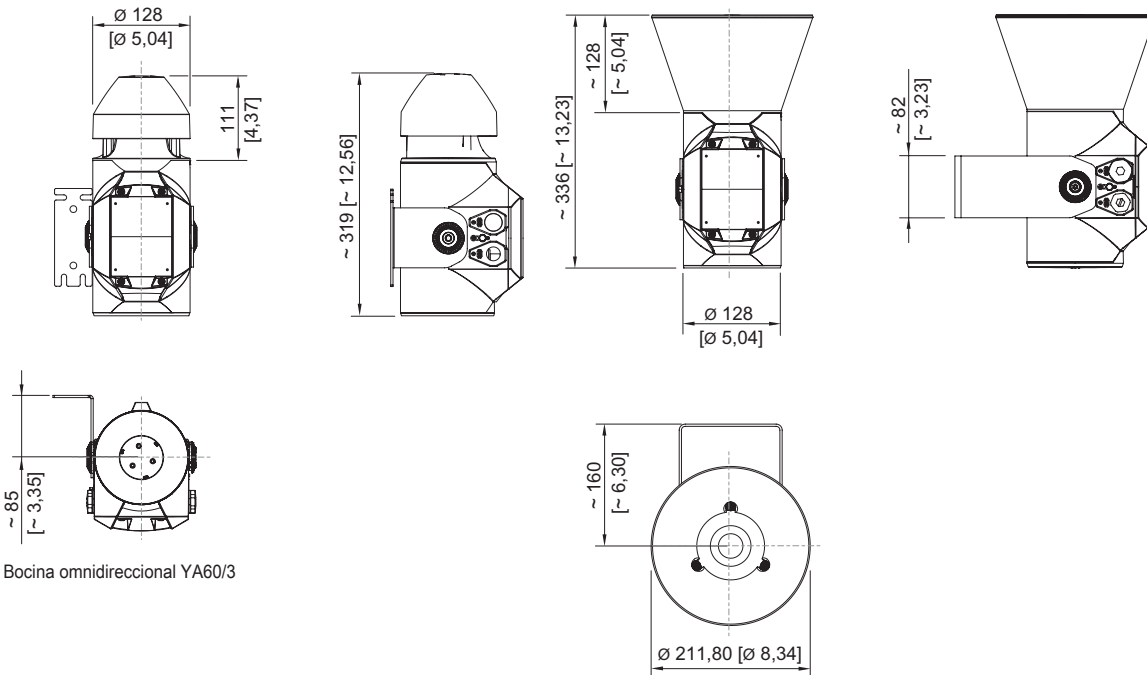

Bocina omnidireccional YA60/3

Bocina direccional YA60/3