

# Equipos de señalización

## Equipo de señalización óptica Baliza luminosa fija de LED

### Antideflagrante

FX15/B-P-060-C-EN-SF-A-ST-00-00-00 N° de art. 247083



- Lámpara: baliza luminosa de destellos - XENÓN (5 J)/lámpara continua LED (6,5 W)
- Tipo de protección contra ignición: Ex d
- Grado de protección: IP66/IP67 (IEC 60529/NEMA 4X)
- Envoltente GRP resistente a la corrosión
- Rejilla de protección de acero inoxidable incluida
- 8 colores de lente de Fresnel amplificadores de la luz disponibles
- Peso reducido (2,25 kg)

MY R. STAHL FX15A



La serie de productos FX15 proporciona señales ópticas como baliza luminosa fija con LED o baliza luminosa de destellos con destellos de xenón de 5 J. La envoltente está fabricada a partir de poliéster reforzado con fibra de vidrio. La serie de productos está prevista para su uso en entornos potencialmente explosivos y adversos.

## Datos técnicos

### Protección contra explosiones

|  |                               |
|--|-------------------------------|
| Ámbito de validez                            | IECEX<br>Unión Europea (ATEX) |
| Aplicaciones (zonas)                         | 1, 2, 21, 22                  |
| Homologación IECEX gas                       | IECEX BAS 13.0005X            |
| IECEX Protección contra explosiones de gas   | Ex d IIB T6 Gb                |
| Homologación IECEX polvo                     | IECEX BAS 13.0005X            |
| IECEX protección contra explosiones de polvo | Ex tb IIIC T85 °C Db          |
| Homologación ATEX gas                        | Baseefa 13 ATEX 0007X         |
| ATEX protección contra explosiones de gas    | ⊕ II 2 G Ex d IIB T6 Gb       |
| Homologación ATEX polvo                      | Baseefa 13 ATEX 0007X         |
| ATEX protección contra explosiones de polvo  | ⊕ II 2 D Ex tb IIIC T85 °C Db |
| Certificaciones                              | ATEX (BAS), IECEX (BAS)       |
| Certificado de conformidad                   | ATEX (EUK)                    |

### Datos eléctricos

|                                       |               |
|---------------------------------------|---------------|
| Tensión de funcionamiento asignada CA | 100 ... 254 V |
| Potencia                              | 3.5 W         |
| Tolerancia                            | -10 ... 10 %  |

### Datos de luz

|                              |       |
|------------------------------|-------|
| Lámpara                      | LED   |
| Intensidad luminosa efectiva | 72 cd |
| Flujo luminoso               | 72 lm |

### Condiciones ambientales

|                      |                        |
|----------------------|------------------------|
| Temperatura ambiente | -60 °C ... +70 °C (T6) |
|----------------------|------------------------|

# Equipos de señalización

Equipo de señalización óptica Baliza luminosa fija de LED

Antideflagrante

FX15/B-P-060-C-EN-SF-A-ST-00-00-00 N° de art. 247083



## Condiciones ambientales

|                         |                   |
|-------------------------|-------------------|
| Temperatura de servicio | -60 °C ... +50 °C |
|-------------------------|-------------------|

## Datos mecánicos

|                                       |  |
|---------------------------------------|--|
| Grado de protección (IP)              | IP66   |
| Grado de protección (IP) (IEC 60529)  | IP66/IP67                                      |
| Material del envolvente               | Poliéster (GRP), reforzado con fibra de vidrio |
| Color de la carcasa                   | negro  |
| Material de junta                     | roja, silicona 70                              |
| Material Vidrio del difusor           | Polycarbonato, prismático                      |
| Material rejilla de protección        | Acero inoxidable                               |
| Borne de conexión unifilar máxima     | 2,5 mm <sup>2</sup>                            |
| Borne de conexión de hilo fino máxima | 2,5 mm <sup>2</sup>                            |
| Tipo de cable de conexión             | unifilar<br>de hilo fino                       |
| Anchura                               | 137 mm   |
| Altura                                | 239 mm   |
| Longitud                              | 148 mm   |
| Color de la lente                     | Transparente                                   |
| Junta                                 | Junta tórica                                   |
| Peso                                  | 2.25 kg  |
| Peso                                  | 4,96 lb  |

## Montaje / Instalación

|                             |                           |
|-----------------------------|---------------------------|
| Tipo de conexión            | Borne de rosca            |
| Material piezas de fijación | Acero inoxidable          |
| Aviso fijación              | disponible como accesorio |

## Componentes

|                       |                           |
|-----------------------|---------------------------|
| Orificios             | 3 x M20                   |
| Prensaestopas         | disponible como accesorio |
| Tapón de cierre       | 3 x tapa guardapolvo      |
| Rejilla de protección | Sí                        |

# Equipos de señalización

Equipo de señalización óptica Baliza luminosa fija de LED

Antideflagrante

FX15/B-P-060-C-EN-SF-A-ST-00-00-00 N° de art. 247083



Gráficos técnico – Se reserva el derecho a modificaciones

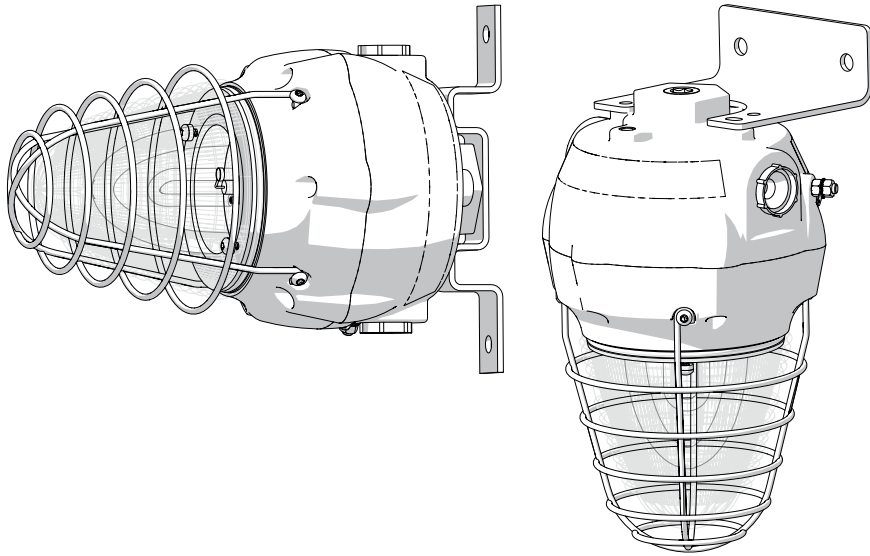

Esquema de medida (todas las medidas en [pulgadas]) – Se reserva el derecho a modificaciones

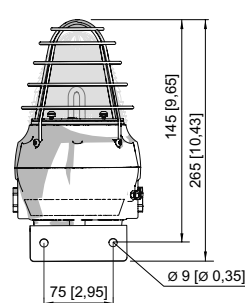
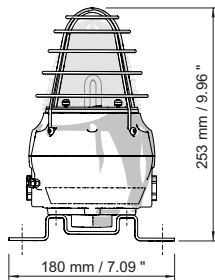
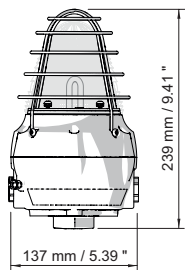
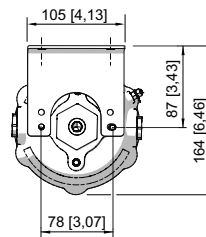
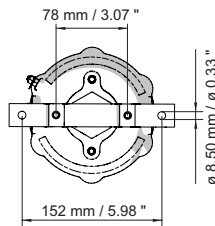
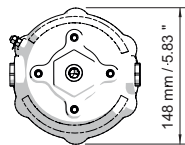

Baliza luminosa de destellos FX15

Baliza luminosa de destellos FX15 con estribo de fijación

Baliza luminosa de destellos FX15 con ángulo en L

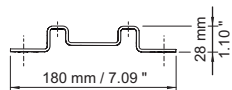
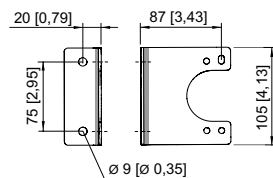
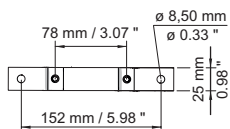

Escuadra con forma de L

Soporte de fijación

## Accesorios

Prensaestopas de metal

N° de art.



# Equipos de señalización

Equipo de señalización óptica Baliza luminosa fija de LED



Antideflagrante

FX15/B-P-060-C-EN-SF-A-ST-00-00-00 N° de art. 247083

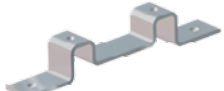
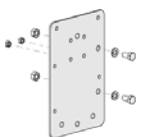

|  |  |        |
|--|--|--------|
|  | Entrada de cables de material de relleno Ex d y Ex e para todo tipo de cables con armadura (SWA, tela metálica, cordón) (latón niquelado)<br>Tipo 20PX2K, M20 x 1,5                            | 109428 |
|  | Entradas de cable Ex d y Ex e con sistema de sellado RapidEx para todo tipo de cables armados y cables con armado de malla metálica (latón niquelado)<br>Tipo 20PX2K-REX, M20 x 1,5            | 246649 |
|  | Entrada de cables Ex d y Ex e con masa de relleno para todo tipo de cables sin armadura y cables con armadura de tela metálica (latón niquelado)<br>Tipo 20PXSS2K, M20 x 1,5                   | 109441 |
|  | Entradas de cable Ex d y Ex e con sistema de sellado RapidEx para todo tipo de cables armados y cables con armado de malla metálica (latón niquelado)<br>Tipo 20PXSS2K-REX, M20 x 1,5          | 246605 |
|  | Entrada de cables Ex d y Ex e para todo tipo de cables armados (SWA, tela metálica, cordón) (latón niquelado) con una junta deslizante especial compensatoria (CDS)<br>Tipo 20T3CDS, M20 x 1,5 | 246561 |

| Tapón de cierre   |   | N° de art. |
|---|---|------------|
|  | Tapón de cierre de acero inoxidable M20x1,5 con hexágono exterior | 251101     |

| Accesorios de montaje  |  | N° de art. |
|--|--|------------|
|  | Ángulo en L de acero inoxidable, modelo estándar         | 221711     |
|  | Ángulo en L de acero inoxidable; modelo largo            | 247371     |
|  | Soporte fijación de acero inox. acc.                     | 221712     |
|  | Placa adaptadora para la fijación de abrazaderas de tubo | 256519     |
|  | Protección solar de acero inox.                          | 262077     |
|  | Abrazadera de tubo, R 1 1/4"                             | 120812     |
|  | Abrazadera de tubo, R 1 1/2"                             | 120819     |
|  | Abrazadera de tubo, R 2"                                 | 120823     |

## Piezas de repuesto

| Brida | N° de art. |
|-------|------------|
|-------|------------|

## Equipos de señalización

Equipo de señalización óptica Baliza luminosa fija de LED

Antideflagrante

FX15/B-P-060-C-EN-SF-A-ST-00-00-00 N° de art. 247083



Brida, ATEX, transparente (disponible para FL6S, FX15, YL6S)

223578

### Lente de Fresnel

N° de art.



Repuesto transparente de la lente de Fresnel

292144

Nos reservamos el derecho a modificar los datos técnicos, las dimensiones, los pesos, las construcciones y las opciones de entrega.