

Aisladores

Repetidor aislador resistencia

Circuito de campo Ex i ISpac

9180/20-77-11k N° de art. 160495



- Repetidor aislador de resistencia Ex i 9180/.0 para Pt100 o 9180/.1 para Pt1000
- El único dispositivo de dos canales del mundo que requiere un espacio de solo 8,8 mm por canal
- Para conexión de 2, 3 y 4 conductores

MY R. STAHL 9180A



Los repetidores aisladores de resistencia Ex i de la serie 9180 sirven para la operación con seguridad intrínseca de detectores de temperatura de resistencia de los tipos Pt100 (9180/.0) o Pt1000 (9180/.1). La resistencia medida a la entrada se transmite a la salida y, así, puede ser medida por una tarjeta E/S. La entrada de seguridad intrínseca, la salida y la alimentación auxiliar están aisladas galvánicamente.

Datos técnicos

Protección contra explosiones

Aplicaciones (zonas)	2
Interfaz Ex zona	0, 1, 2, 20, 21, 22
Homologación IECEx gas	IECEx BVS 10.0055 X
IECEx Protección contra explosiones de gas	Ex ec nC [ia Ga] IIC T4 Gc
Homologación IECEx polvo	IECEx BVS 10.0055 X
IECEx protección contra explosiones de polvo	[Ex ia Da] IIIC
Homologación ATEX gas	BVS 05 ATEX E 176 X
ATEX protección contra explosiones de gas	⊕ II 3 (1) G Ex ec nC [ia Ga] IIC T4 Gc
Homologación ATEX polvo	BVS 05 ATEX E 176 X
ATEX protección contra explosiones de polvo	⊕ II (1) D [Ex ia Da] IIIC
Homologación FMus	FM16US0122X
Homologación cFM	FM16CA0067X
Marcado cFMus	Class I, Div. 2, Groups A,B,C,D; Class I, Zone 2, AEx/Ex nA nC Group IIC AIS Class I,II,III, Div. 1, Groups A,B,C,D,E,F,G; Class I, Zone 0, [AEx ia]/[Ex ia] IIC T4 at Ta = 70°C See Doc. 9180 6 031 001 1
Certificaciones	ATEX (BVS), Brasil (ULB), Canadá (FM), China (NEPSI), Corea (KTL), EE.UU. (FM), IECEx (BVS), India (PESO)
Certificación naval	CCS, EU RO MR (DNV)
Certificado de conformidad	ATEX (EUK), China (CCC)

Datos de seguridad

Tensión máxima U _o	6,5 V
-------------------------------	-------

Datos de seguridad

Corriente máxima I_o	16,5 mA				
Potencia máxima P_o	27 mW				
Capacidad exterior máxima admisible C_o para IIC	25 μ F				
Inductancia exterior máxima admisible L_o para IIC	120 mH				
Capacidad exterior máxima admisible C_o para IIB	570 μ F				
Inductancia exterior máxima admisible L_o para IIB	450 mH				
Capacidad exterior máxima admisible C_o para IIIC	570 μ F				
Inductancia exterior máxima admisible L_o para IIIC	450 mH				
Capacidad interna	Irrelevante				
Inductancia interna	Irrelevante				
Tensión máxima de seguridad técnica	253 V				
Límites de seguridad intrínseca inductancia L_o /capacidad C_o	Comúnmente conectables inductancia L_o / capacidad C_o				
IIC	L_o [mH]	50 mH	5 mH	1 mH	0,200 mH
	C_o [μ F]	1,100 μ F	1,700 μ F	2,300 μ F	3,400 μ F
IIB	L_o [mH]	100 mH	20 mH	2 mH	0,500 mH
	C_o [μ F]	5,300 μ F	6,900 μ F	11 μ F	1,500 μ F
IIIC	L_o [mH]	100 mH	20 mH	2 mH	0,500 mH
	C_o [μ F]	5,300 μ F	6,900 μ F	11 μ F	1,500 μ F

Datos eléctricos

Número de canales	2
Relé LFD	Sí
Campo de medición	18 ... 391 Ω

Alimentación auxiliar

Alimentación auxiliar	24 V CC
Tensión nominal	24 V CC
Rango tensión alimentación aux	18 ... 31,2 V
Rango tens. ondulación resid.	$\leq 3,6 V_{ss}$
Corriente asignada	37 mA
Consumo de potencia	0,89 W
Energía disipada máxima	0,72 W
Protección contra polarización inversa	sí
Supervisión de subtensión	Sí
Indicador de funcionamiento	LED verde "PWR"

Separación galvánica

Tensión de comprobación según norma	EN IEC 60079-11
Entrada Ex i a salida	1,5 kV CA
Entrada Ex i a alimentación auxiliar	1,5 kV CA
Entrada Ex i a contacto de notificación de error	1,5 kV CA

Separación galvánica

Tensión de comprobación según norma	EN 50178
Salida a alimentación auxiliar	350 V AC
Salida a salida	350 V AC
Contacto de notificación de error a alimentación auxiliar	350 V AC
Contacto de notificación de error a salida	350 V AC

Entrada

Ajuste de sensor	Interruptor DIP
Resolución media de entrada	0,02 Ω
Entrada termómetro de resistencia	Pt 100
Tipo de conexión termómetro de resistencia (RTD) entrada	Conexión de 2, 3 y 4 conductores
Ajuste 2 conductores comparación	mediante interruptor DIP ADJ
Corriente de sensor termómetro de resistencia (RTD)	< = 0,25 mA
Resistencia máx. conductor por conductor termómetro de resistencia (RTD)	50 Ω (Conex. de 2 conductores) 100 Ω (Con. 3-4 conductores)

Salida

Señal de salida	igual a señal entrada (valor de resistencia)
Tipo de conexión termómetro de resistencia (RTD) salida	Conexión de 2, 3 y 4 conductores
Tiempo de establecimiento de salida	< 10 ms
Tiempo de estabilización de salida	< 1 s
Rango de corriente de sensor	200 uA ... 5 mA
Posicionamiento interruptor LF	activado / desactivado
Detección de errores entrada rotura de filamento	> 394 Ω
Detección errores entrada cortocircuito	< 16 Ω > 10 kΩ
Indicación error línea eléc.	LED rojo "LF"
Potencia de conmutación en contacto de alarma	30 V / 100 mA
Señalización de defecto de línea y falta de alimentación	- Contacto (30 V/100 mA), conectado a tierra en caso de fallo - pac-Bus, contacto sin potencial (30 V/100 mA)
Desviaciones / error nota	Indicación en % del rango de medición (20 mA) a U _N , 23 °C
Error de medición medio	< 0,1%
Efecto de la temperatura	≤ 0,1 %/10K

Condiciones ambientales

Temperatura ambiente	-20 °C ... +70 °C (Dispositivo único) -20 °C ... +60 °C (Montaje de grupo)
Temperatura ambiente	-4°F ... +158°F (Dispositivo único) -4°F ... +140°F (Montaje de grupo)
Nota	Las condiciones de montaje influyen en la temperatura ambiente. Tenga en cuenta las "Instrucciones de instalación del armario de mando".
Temperatura de almacenamiento	-40 °C ... +80 °C
Temperatura de almacenamiento	-40°F ... +176°F
Humedad relativa máxima	95 %

Condiciones ambientales

Humedad relativa máx. suplemento	SI n formación de condensado
Utilización en altura	< 2000 m
Compatibilidad electromagnética	Probado según las siguientes normas y normativas: EN 61326-1 para el uso en el sector industrial; NAMUR NE 21

Datos mecánicos

Grado de protección (IP)	IP30
Grado de protección (IP) bornes	IP20
Resistencia al fuego (UL 94)	V0
Material del envolvente	Poliamida
Dimensión de la rejilla	17,6 mm
Anchura	17,6 mm
Anchura de montaje en pulgadas	0,69 in
Altura	114,5 mm
Longitud	128 mm
Longitud pulgadas	5,04 in
Profundidad instala. pulgadas	4,51 in
Peso	180 g
Peso	0,4 lb

Montaje / Instalación

Tipo de montaje	Raíl DIN NS35/15, NS35/7,5
Posición de montaje	horizontal vertical
Tipo de conexión	Borne de resorte
Sección transversal mínima rígida	0,2 mm ²
Sección transversal máxima flexible	2,5 mm ²
Sección transversal mínima flexible	0,2 mm ²
Sección transversal máxima flexible	2,5 mm ²
Temperatura ambiente AWG	24 ... 14

Gráficos técnico – Se reserva el derecho a modificaciones



Diagrama de conexión 9180/2.-77-11

Aisladores

Repetidor aislador resistencia

Circuito de campo Ex i ISpac

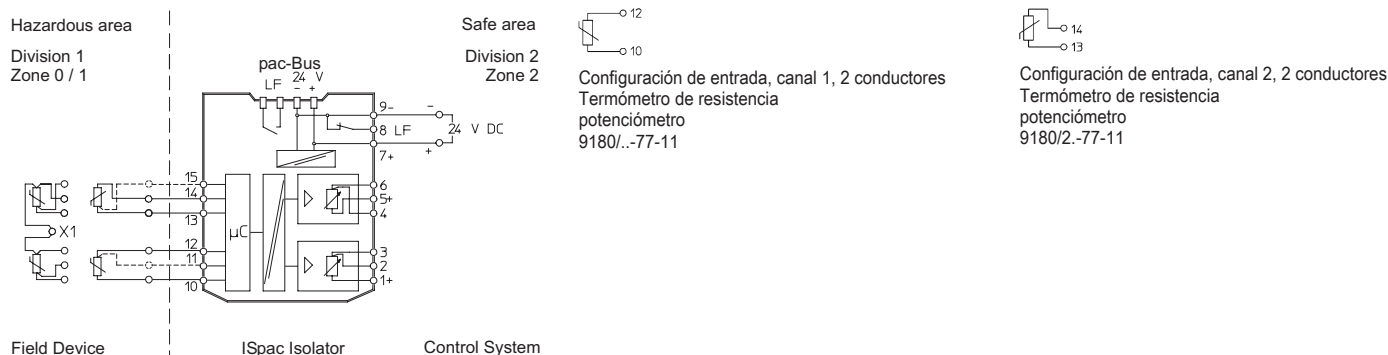
9180/20-77-11k N° de art. 160495



Configuración de entrada, canal 1, 3 conductores
Termómetro de resistencia
potenciometro
9180/...-77-11



Configuración de entrada, canal 2, 3 conductores
Termómetro de resistencia
potenciometro
9180/2.-77-11

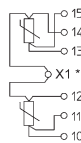

Configuración de entrada, canal 2, 4 conductores
Termómetro de resistencia
/potenciometro
9180/2.-77-11

*) La conexión de dos sensores con tecnología de 4 conductores requiere el uso de un terminal externo adicional X1.

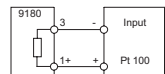

Configuración de salida, canal 1, 2 conductores
9180/0-77-11

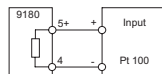

Configuración de salida, canal 2, 2 conductores
9180/20-77-11

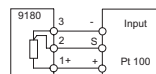

Configuración de salida, canal 1, 3 conductores
9180/0-77-11

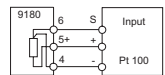

Configuración de salida, canal 2, 2 conductores
9180/20-77-11

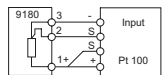

Configuración de salida, canal 1, 4 conductores
9180/0-77-11

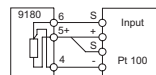

Configuración de salida, canal 2, 4 conductores
9180/20-77-11

Esquema de medida (todas las medidas en [pulgadas]) – Se reserva el derecho a modificaciones

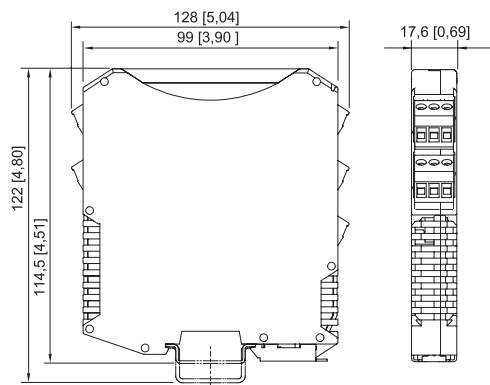

ISpac series 9146, 9147, 9160, 9162, 9163, 9165,
9167, 9170, 9172, 9175, 9176, 9180, 9182, 9193,
ISbus serie 9412 con terminales de resorte

Accesorios

Tapa transparente



Para módulos ISpac 91xx
amarillo, transparente
Marcado inequívoco del dispositivo para aplicaciones SIL.
(Unidad de venta: 10 piezas)

N° de art.

200914

Piezas de repuesto

Terminal de resorte



Enchufe tripolar con toma de prueba, conexión con resorte
Longitud de pelado: 10 mm
Color: azul

N° de art.

112826



Aisladores

Repetidor aislador resistencia

Circuito de campo Ex i ISpac

9180/20-77-11k N° de art. 160495



	Enchufe tripolar con toma de prueba, conexión con resorte Longitud de pelado: 10 mm Color: verde	112825
	Enchufe tripolar con toma de prueba, conexión con resorte Longitud de pelado: 10 mm Color: negro	112824

Nos reservamos el derecho a modificar los datos técnicos, las dimensiones, los pesos, las construcciones y las opciones de entrega.