

Dispositivos de control y señalización

Dispositivo de control para montaje en panel

Ex e

8003/131-001 N° de art. 269767



PanSiG



- Configuración flexible mediante pulsador, pulsador de seta, pulsador de seta enclavable, pulsador de llave de seta, pulsador de llave, interruptor de llave
- Montaje sencillo gracias a su fijación de un orificio
- Funciones codificables "accionamiento encajado", "accionamiento momentáneo", "llave no extraíble"
- Terminales de resorte con caja de conexión

MY R. STAHL 8003B



Los interruptores y pulsadores de mando para montaje en panel de la serie 8003 de R. STAHL se encargan de múltiples funciones de conmutación de hasta 6 A en posiciones de encaje y de pulsación cuya codificación puede modificarse posteriormente. Son equipos que cuentan con protección contra explosiones completamente homologada y con caja de conexión Ex e. Con el mecanismo de sujeción patentado, el montaje en paneles con orificios de perforación normalizados de 30,5 mm se realiza de forma rápida y sencilla.

Tiene a su disposición actuadores adecuados para las más variadas aplicaciones.

Datos técnicos

Protección contra explosiones

Ámbito de validez	Unión Europea (ATEX) IECEX CCC
Aplicaciones (zonas)	1, 2, 21, 22
Homologación IECEX gas	IECEX PTB 06.0065X
IECEX Protección contra explosiones de gas	Ex db eb IIC T6 Gb
Homologación IECEX polvo	IECEX PTB 06.0065X
IECEX protección contra explosiones de polvo	Ex tb IIIC T80 °C Db
Homologación ATEX gas	PTB 02 ATEX 1057 X
ATEX protección contra explosiones de gas	⊕ II 2 G Ex db eb IIC T6 Gb
Homologación ATEX polvo	PTB 02 ATEX 1057 X
ATEX protección contra explosiones de polvo	⊕ II 2 D Ex tb IIIC T80 °C Db
Certificaciones	ATEX (PTB), Chine (CQST), Corea (KGS), IECEX (PTB)
Certificado de conformidad	ATEX (EUK), China (CCC)
Nota	El etiquetado del producto puede variar. Los dispositivos de serie cuentan con marcado ATEX e IECEX.

Datos eléctricos

Tensión de funcionamiento asignada CA	500 V
Corriente de funcionamiento asignada	6 A
Corriente de funcionamiento asignada	6 A
Potencia de conmutación CA-12	500 V / 6 A / máx. 3000 VA
Potencia de conmutación CA-15	400 V / 6 A / máx. 1250 VA

Dispositivos de control y señalización

Dispositivo de control para montaje en panel



Ex e

8003/131-001 N° de art. 269767

Datos eléctricos

Potencia de conmutación DC-13	110 V / 1 A / máx. 110 W
Potencia de conmutación D-13 2 elementos de contacto en serie	60 V / 6 A

Condiciones ambientales

Temperatura ambiente	-20 °C ... 60 °C
Temperatura ambiente	-4 °F ... +140 °F

Datos mecánicos

Grado de protección (IP) (IEC 60529)	detrás IP65, delante IP66
Material del envoltente	Poliamida
Material de contacto	Plata-níquel
Sin silicona	Sí
Número de contactos NA	2
Sección de conexión	0,75...1,5 mm ²
Temperatura ambiente AWG	18 AWG ... 12 AWG
Profundidad de instalación	130 mm
Profundidad de instalación pulgadas	5,12 in
Vida útil mín.	10 ⁵ ciclos de maniobras
Peso	140 g

Montaje / Instalación

Par de apriete	3 N · m
Par de apriete lbf in	26,55 lbf in

Componentes

Adaptador	Pulsador
Entrada 1	8161/7-M16-0902
Entrada 1 clase	Racor de poliamida, negro

Gráficos técnico – Se reserva el derecho a modificaciones



Esquema de circuito 8003/13.
Contacto NA

Esquema de medida (todas las medidas en [pulgadas]) – Se reserva el derecho a modificaciones



Imagen de troquelado

Dispositivos de control y señalización

Dispositivo de control para montaje en panel



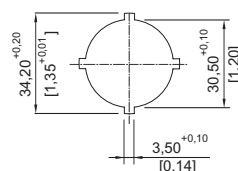
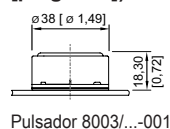
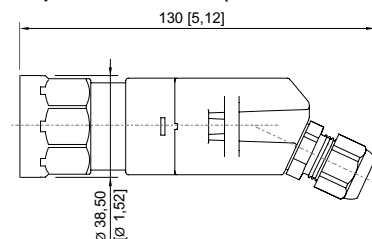

Ex e

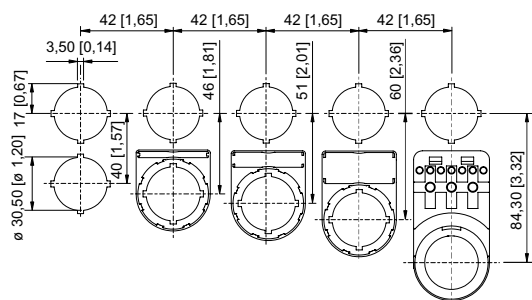
8003/131-001 N° de art. 269767







Dimensiones de montaje con/sin placa de identificación adicional

Accesorios

Actuadores		N° de art.
	Pulsador	155525
Elemento de cierre		N° de art.
	8602C3-733-B para cerrar orificios de tapa que no se utilicen, Ø 30,5 mm, NBR	244306
	8602C3-733-S para cerrar orificios de tapa que no se utilicen, Ø 30,5 mm, silicona	244307

Piezas de repuesto

Portarrótulos		N° de art.
	Portarrótulos, tamaño 1, sin rótulo insertable Rotulación: 1 línea Para actuadores, se puede montar en orificios de perforación de Ø 30,5 mm	155632
	Portarrótulos, tamaño 2, sin rótulo insertable Rotulación: 1 o 2 líneas Para actuadores, se puede montar en orificios de perforación de Ø 30,5 mm	155687
	Portarrótulos, tamaño 3, sin rótulo insertable Rotulación: 1, 2 o 3 líneas Para actuadores, se puede montar en orificios de perforación de Ø 30,5 mm	155844

Dispositivos de bloqueo		N° de art.
	8602A0753 H24 para pulsador/interruptor de selección sin accionar SC001, SC005	155372
	8602A0754 para pulsador/interruptor de selección accionado SC001, SC005	155402

Dispositivos de control y señalización

Dispositivo de control para montaje en panel

Ex e

8003/131-001 N° de art. 269767



Dispositivos de bloqueo

N° de art.



8602A0755 para pulsador/interruptor de selección sin accionar
SC001, SC005

155431

Collarín de protección

N° de art.

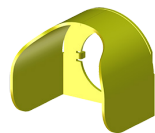

8602A0751 metálico
Para pulsador/interruptor de selección/pulsador de llave de seta/pulsador de seta enclavable/
pulsador de seta Ø 39
SC001, SC003, SC005, SC008, SC009, SC010, SC012

155326

Placas de identificación para pulsadores e interruptores de selección

N° de art.



Color: blanco
Texto: START

155889



Color: verde
Texto: START

155721



Color: azul
Texto: RESET

155894



Color: negro
Texto: abajo

155886



Color: negro
Texto: arriba

155883



Color: negro
Símbolo: flecha

155749



Color: negro
Símbolo: flecha

155761



Color: negro
Texto: Izquierda

155827



Color: negro
Texto: derecha

155837

Dispositivos de control y señalización

Dispositivo de control para montaje en panel





Ex e

8003/131-001 N° de art. 269767





Placas de identificación para pulsadores e interruptores de selección

N° de art.

	Color: negro Texto: Open	155868
	Color: negro Texto: CLOSE	155878
	Color: negro Texto: cerrado	155874
	Color: rojo Texto: OFF	155654
	Color: verde Texto: ON	155671
	Color: rojo Texto: OFF	155634

Placas insertables para portarrótulos

N° de art.

	1 línea Sin rotular Material: PVC Color: blanco Autoadhesivo	238271
	2 línea Sin rotular Material: PVC Color: blanco Autoadhesivo	238272
	3 línea Sin rotular Material: PVC Color: blanco Autoadhesivo	238273

Placas de identificación para pulsadores e interruptores de selección

N° de art.

	Color: negro Texto: ON	155862
--	---------------------------	--------

Dispositivos de control y señalización

Dispositivo de control para montaje en panel





Ex e

8003/131-001 N° de art. 269767



Placas de identificación para pulsadores e interruptores de selección

N° de art.

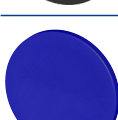
	Color: negro Texto: OFF	155806
	Color: negro Texto: STOP	155795
	Color: negro Texto: I	155846
	Color: verde Texto: I	155689
	Color: blanco Texto: I	155892
	Color: negro Texto: II	155854
	Color: verde Texto: II	155706
	Color: rojo Texto: O	155596
	Color: negro Texto: O	155783
	Color: negro Texto: I O	155771
	Color: azul Rótulo vacío sin texto	155911

Dispositivos de control y señalización

Dispositivo de control para montaje en panel

Ex e

8003/131-001 N° de art. 269767



Placas de identificación para pulsadores e interruptores de selección

N° de art.

	Color: amarillo Rótulo vacío sin texto	155914
	Color: rojo Rótulo vacío sin texto	155897
	Color: verde Rótulo vacío sin texto	155901
	Color: blanco Rótulo vacío sin texto	155908
	Color: negro Rótulo vacío sin texto	155905

Nos reservamos el derecho a modificar los datos técnicos, las dimensiones, los pesos, las construcciones y las opciones de entrega.