



- La tecnología LED más moderna con un rendimiento lumínico elevado y una prolongada vida útil
- Eficiencia de la luminaria extremadamente alta
- Duración de funcionamiento asignada conmutable de 1,5 h a 3,0 h
- El flujo luminoso después de 100 000 h todavía es el 90 % del flujo inicial
- Opcionalmente, con DALI para controlar y supervisar la luminaria
- Prueba automática semanal de funcionamiento y prueba anual de tiempo nominal de funcionamiento

MY R. STAHL 6409C



La luminaria de seguridad con LED de la serie 6409/4 con batería incorporada puede instalarse con circuito de reserva, conexión continua o circuito de reserva conmutable. Automáticamente se realiza una prueba semanal de funcionamiento y una prueba anual de duración de funcionamiento asignada. Los resultados se muestran mediante una indicación LED.

Datos técnicos

Protección contra explosiones

Modelo Ex	Sí
Aplicaciones (zonas)	2, 21, 22
Homologación IECEx gas	IECEX IBE 16.0047
Homologación IECEx gas	IECEX IBE 16.0047
IECEX Protección contra explosiones de gas	Ex db ec IIC T4 Gc
Homologación IECEx polvo	IECEX IBE 16.0047
IECEX protección contra explosiones de polvo	Ex tb op is / tc IIIC T100 °C Db
Homologación ATEX gas	IBExU 16 ATEX 1233
Homologación ATEX gas	IBExU 16 ATEX 1233
ATEX protección contra explosiones de gas	⊕ II 3 G Ex db ec IIC T4 Gc
Homologación ATEX polvo	IBExU 16 ATEX 1233
ATEX protección contra explosiones de polvo	⊕ II 2 D Ex tb op is / tc IIIC T100 °C Db
Homologaciones y certificaciones	ATEX IECEX UKEX
Certificaciones	ATEX (IBE), IECEx (IBE), India (PESO)
Certificado de conformidad	ATEX (EUK), Declaración de conformidad (AUS)

Datos eléctricos

Tensión de funcionamiento asignada CA	110 ... 240 V
Modelo batería	Batería NiCd, resistente al gas
Tensión de funcionamiento de la batería	6 V
Capacidad de la batería	7 Ah
Función de autodiagnóstico	con (estándar)
Rango de frecuencia	50 – 60 Hz

Datos de luz

Número de lámparas	1
Potencia de la lámpara	45 W
Lámpara	LED
Color de la luz	5000 K - Blanco neutro
Distribución de la luz	120°x120° con pantalla difusora
Eficiencia luminaria	129 lm/W
Flujo luminoso de la lámpara	5810 lm
Duración de servicio	1,5 h servicio luz emergencia
Potencia lumínica de la iluminación de emergencia	35 % - 1,5 h
Lectura de color	≥ 80
Temperatura de color	5000 K

Condiciones ambientales

Temperatura ambiente	-30 °C ... +50 °C Indicación para cableado transversal máx. 3 x 16 A -30 °C ... +55 °C Indicación para cableado transversal 2 máx. 3 x 10 A
----------------------	--

Datos mecánicos

Modelo	Modelo estándar
Grado de protección IP (IEC 60598)	IP66/IP67
Material del envoltente	Resina de poliéster, reforzado con fibra de vidrio
Color de la carcasa	gris claro (RAL 7035)
Difusor	con difusor
Material de junta	Silicona
Sin silicona	Contiene silicona
Material de cubas	Polycarbonato
Regleta de bornes instalada	PE + N + L1 + L2 + L3 + L´
Borne de conexión unifilar máxima	6 mm ²
Borne de conexión de hilo fino máxima	4 mm ²
Tipo de cable de conexión	unifilar de hilo fino
Tamaño	4
Anchura	183,5 mm
Altura	125 mm
Longitud	1467 mm
Resistencia a los golpes (IEC 62262)	IK10
Peso	8.1 kg
Peso	17,86 lb
Desconexión de la lámpara	solo batería

Componentes

Placa roscada	2x plástico
Balasto	LED NLE 80W 110-240V/7Ah/1,5h/
Cableado transversal	con 6 conductores 2,5 mm ²
Orificios	3 x M25
Prensaestopas	2 x M25 Ø 7 – 17 mm
Material racor atornillado para cables	Poliamida negra
Tapón de cierre	2 x M25 x 1,5

Componentes

Material de tapón de cierre	Poliamida negra
Material entrada de cable	Poliamida negra
Accesorios	incluido

Esquema de medida (todas las medidas en [pulgadas]) – Se reserva el derecho a modificaciones

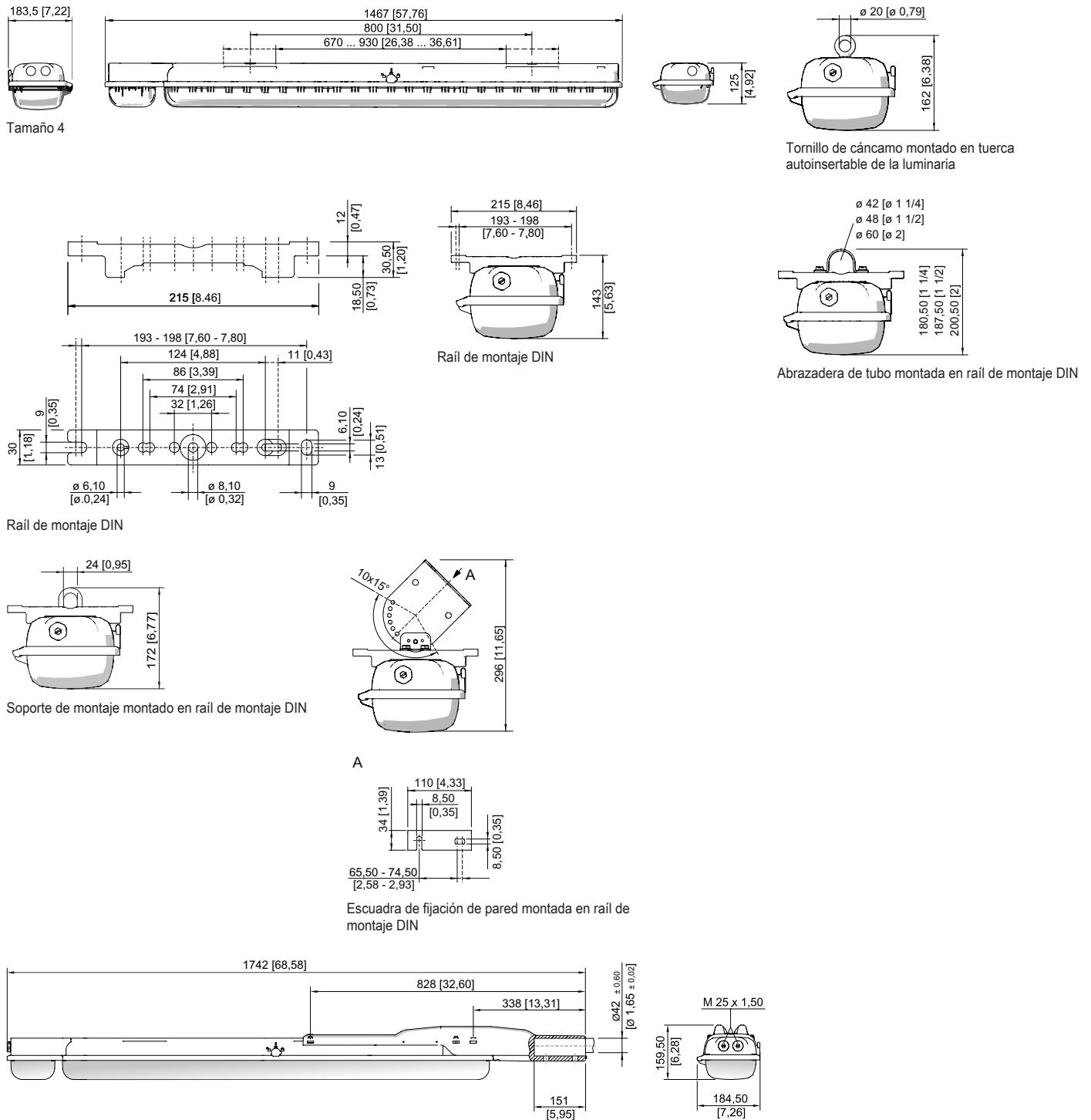

Tamaño 4

Accesorios

Iluminación

Luminaria de seguridad con LED

GRP

6409/4148-5101-162-1110-11-850011 N° de art. 271004

STAHL

Adaptador de montaje en poste

N° de art.



para montaje posterior en las luminarias de tamaño 2 y tamaño 4, completo con piezas de montaje (para diámetro de tubo de 42 mm)

227512

Protección contra contactos accidentales

N° de art.

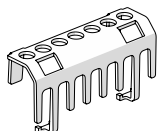

La protección contra contactos accidentales sirve para proteger a los técnicos de mantenimiento e instaladores eléctricos contra el contacto involuntario con piezas conductoras de electricidad. El tipo de protección aumenta a IP20 al utilizar la protección contra contactos accidentales.

283153

Soporte para difusor de luminaria

N° de art.



La protección contra caídas para las cubiertas de luminarias evita la caída accidental de la cubierta al abrir la luminaria.

226791

Tapón respiradero

N° de art.

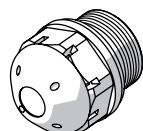

Rosca: M25 x 1,5 (20 piezas); sin contratuerca

285780

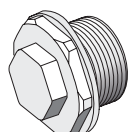

Rosca: M25 x 1,5 (1 pieza); para instalación en las luminarias; de acero, sin contratuerca

296608

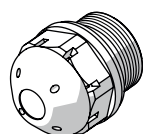

contra la formación de agua condensada M25 x 1,5

115738

Llave de vaso

N° de art.

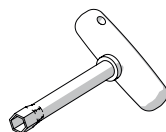

M8/SW 13;
para accionar el cierre central

222430

Raíl de montaje DIN

N° de art.

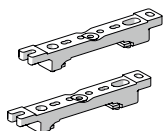

para diferentes distancias de montaje; 1 par

222826

Soporte de montaje

N° de art.

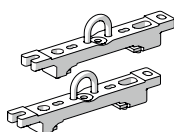

Soporte de suspensión montado en raíl de montaje DIN para diferentes distancias de montaje; 1 par

222456

Iluminación

Luminaria de seguridad con LED

GRP

6409/4148-5101-162-1110-11-850011 N° de art. 271004

STAHL

Abrazadera de tubo

N° de art.

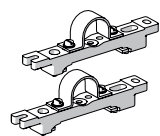

R 1 1/2"; con raíl de montaje DIN para diferentes distancias de montaje; material: acero inoxidable; 1 par

222459

R 1 1/4"; con raíl de montaje DIN para diferentes distancias de montaje; material: acero inoxidable; 1 par

222458

R 2"; con raíl de montaje DIN para diferentes distancias de montaje; material: acero inoxidable; 1 par

222460

Tornillo de cáncamo

N° de art.



M8, se puede montar directamente en tuercas autoinsertables; 1 par

115736

Escuadra de fijación para pared y techo

N° de art.

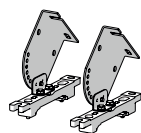

montado en raíl de montaje DIN para diferentes distancias de montaje; material: acero inoxidable; la luminaria puede orientarse en pasos de 15°; 1 par

222827

Piezas de repuesto

Difusor de luminaria

N° de art.

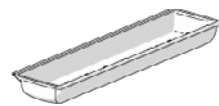

para luminaria de tamaño 4

222428

Elemento de contacto

N° de art.

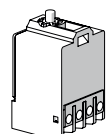

Elemento de conmutación 8080/1-3-L, 2 NC

132527

Juego de baterías

N° de art.

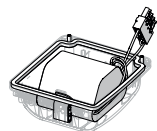

Tapa de la batería con batería integrada. Batería NiCd, resistente al gas; 7 Ah/6 V

223532

Nos reservamos el derecho a modificar los datos técnicos, las dimensiones, los pesos, las construcciones y las opciones de entrega.